

ZAMKI ISEO - Linia ELECTA



Zamki jednopunktowe



781-251 IFZ - wymiar E=25mm  
 781-301 IFZ - wymiar E=30mm  
 781-351 IFZ - wymiar E=35mm  
 Uniwersalny  
 Regulowany zaczep  
 Czoło galwanizowane na biało

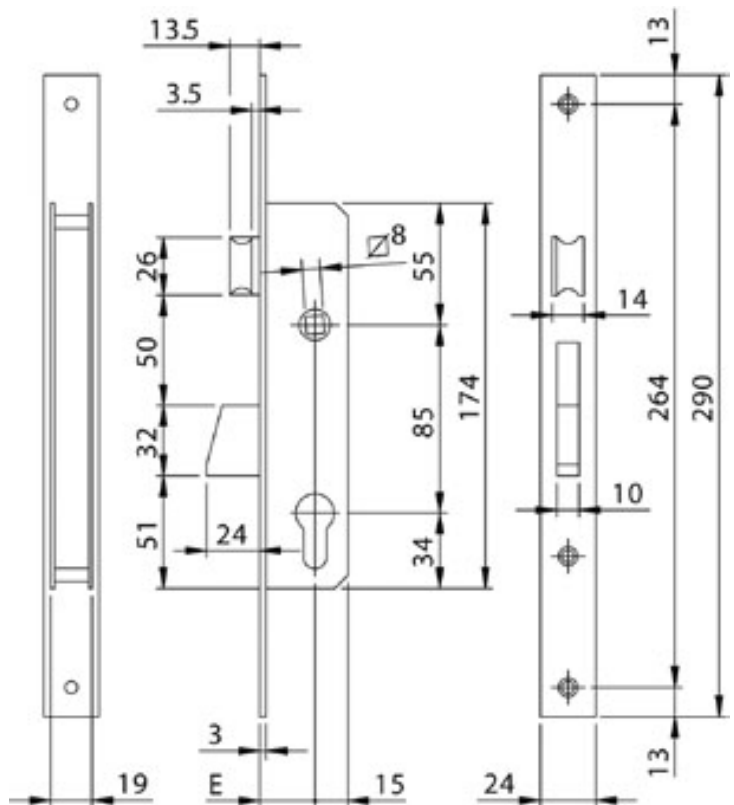

781-252 IFZ - wymiar E=25mm  
 781-302 IFZ - wymiar E=30mm  
 781-352 IFZ - wymiar E=35mm  
 Rolkowy - rolka z regulacją  
 Czoło galwanizowane na biało

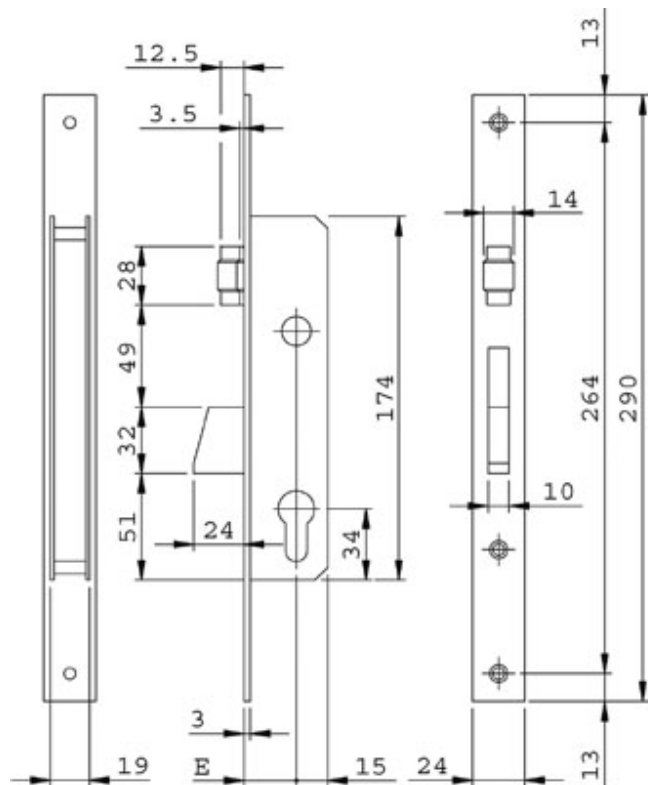

ZAMKI ISEO - Linia ELECTA



Zamki jednopunktowe



781-253 IFZ - wymiar E=25mm  
 781-303 IFZ - wymiar E=30mm  
 781-353 IFZ - wymiar E=35mm  
 Dodatkowy  
 Czoko galwanizowane na biało

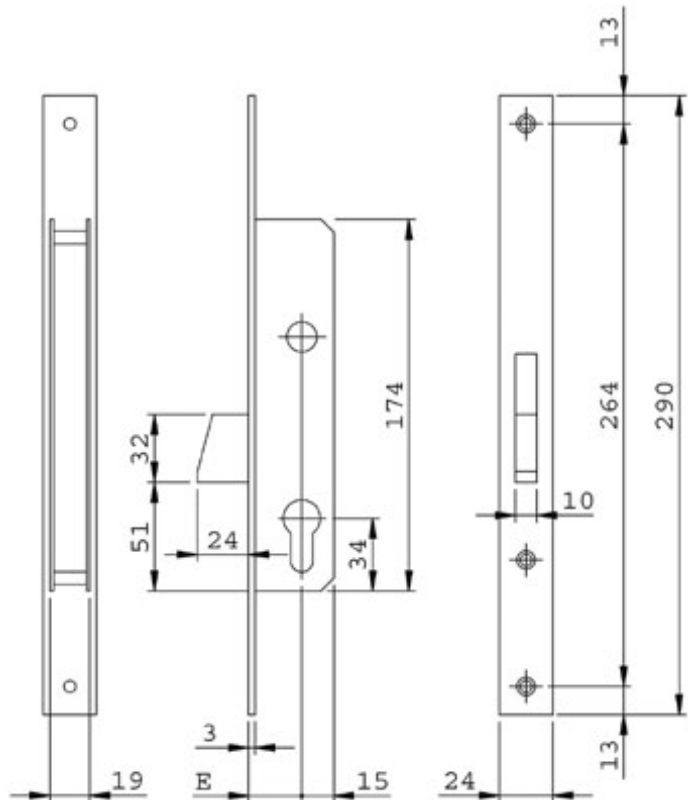

7814-02252 - wymiar E=25mm  
 7814-02302 - wymiar E=30mm  
 7814-02352 - wymiar E=35mm  
 Hakowy dodatkowy  
 Czoko ze stali nierdzewnej

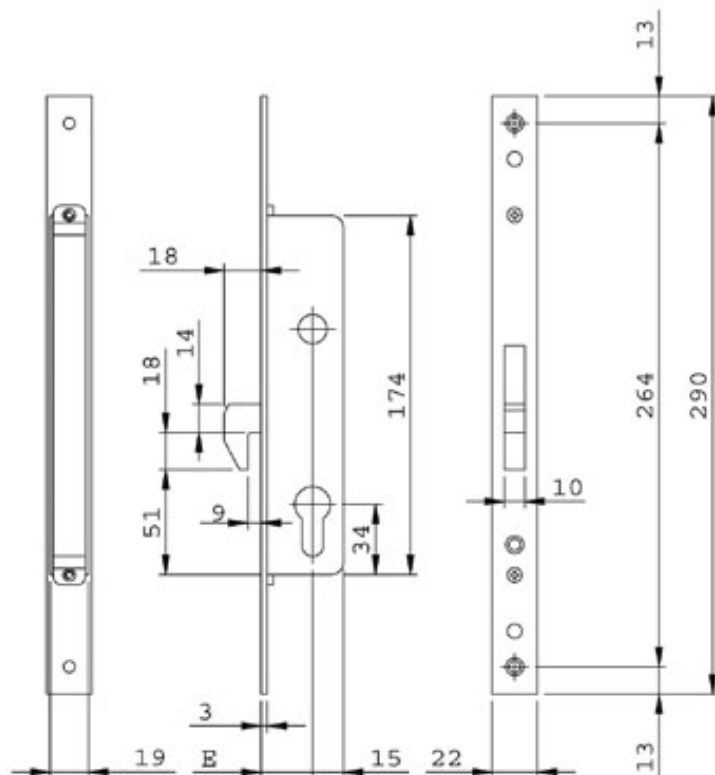

ZAMKI ISEO - Linia ELECTA



Zamki jednopunktowe

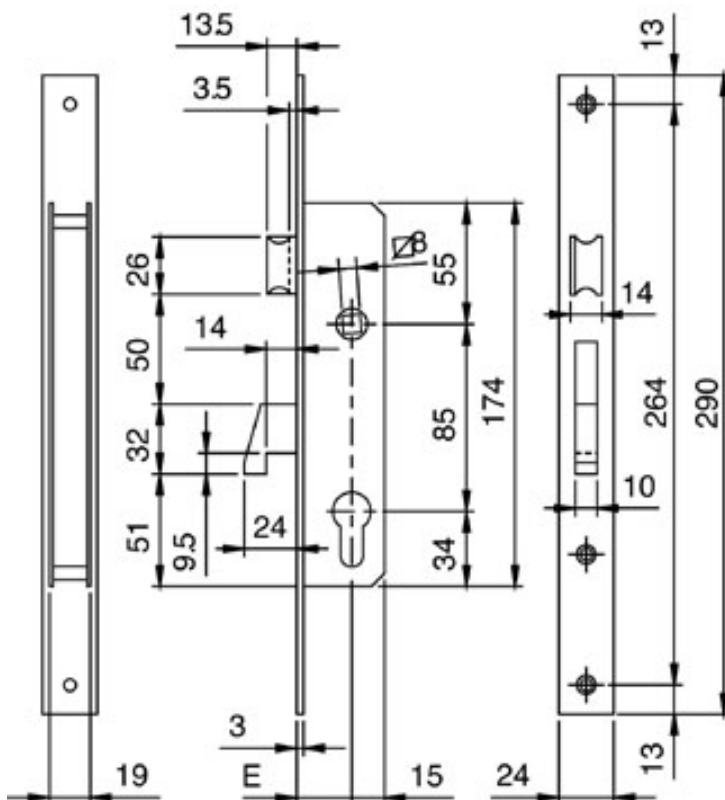

7815-70250 - wymiar E=25mm

7815-70300 - wymiar E=30mm

7815-70350 - wymiar E=35mm

Zaczepek z regulacją

Rygiel hakowy

Czoło ze stali nierdzewnej

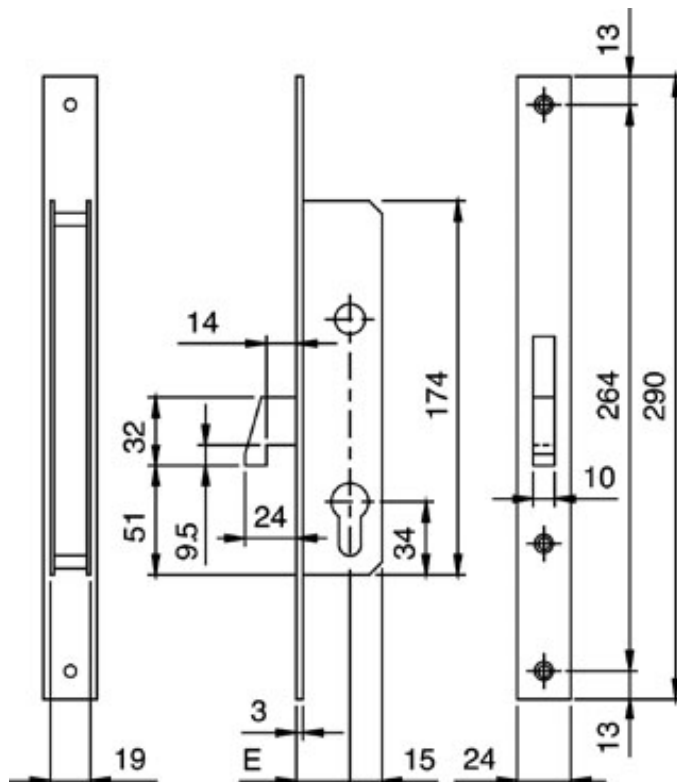

7814-70250 - wymiar E=25mm

7814-70300 - wymiar E=30mm

7814-70350 - wymiar E=35mm

Hakowy dodatkowy

Czoło ze stali nierdzewnej

ZAMKI ISEO - Linia MULTIBLINDO



BLINDO - jednopunktowy Klasa 7 C



Zamek wpuszczany, na wkładkę bębnową, przeznaczony do drzwi aluminiowych. Występuje w wersji jednopunktowej lub wielopunktowej. Cena zamka zależy od rodzaju blachy czołowej i punktów ryglowania.

Otrzymał najwyższą klasę zabezpieczenia antywłamaniowego.

Posiada hartowany rygiel odporny na przecinanie, wiercenie i próby wyłamania (patent ISEO).

Rozstaw: 92 mm, głębokość: 25/30/35/40 mm.

Blacha czołowa wykonana ze stali nierdzewnej lub z aluminium, korpus zamka stalowy.

Wymiary blachy czołowej:

zamka jednopunktowego - 326x24x6, 326x24x3, 326x22x3 lub 326x22x7 mm

zamka wielopunktowego - 2300x24x6, 1860x24x6, 2300x24x3 lub 2300x22x7 mm.

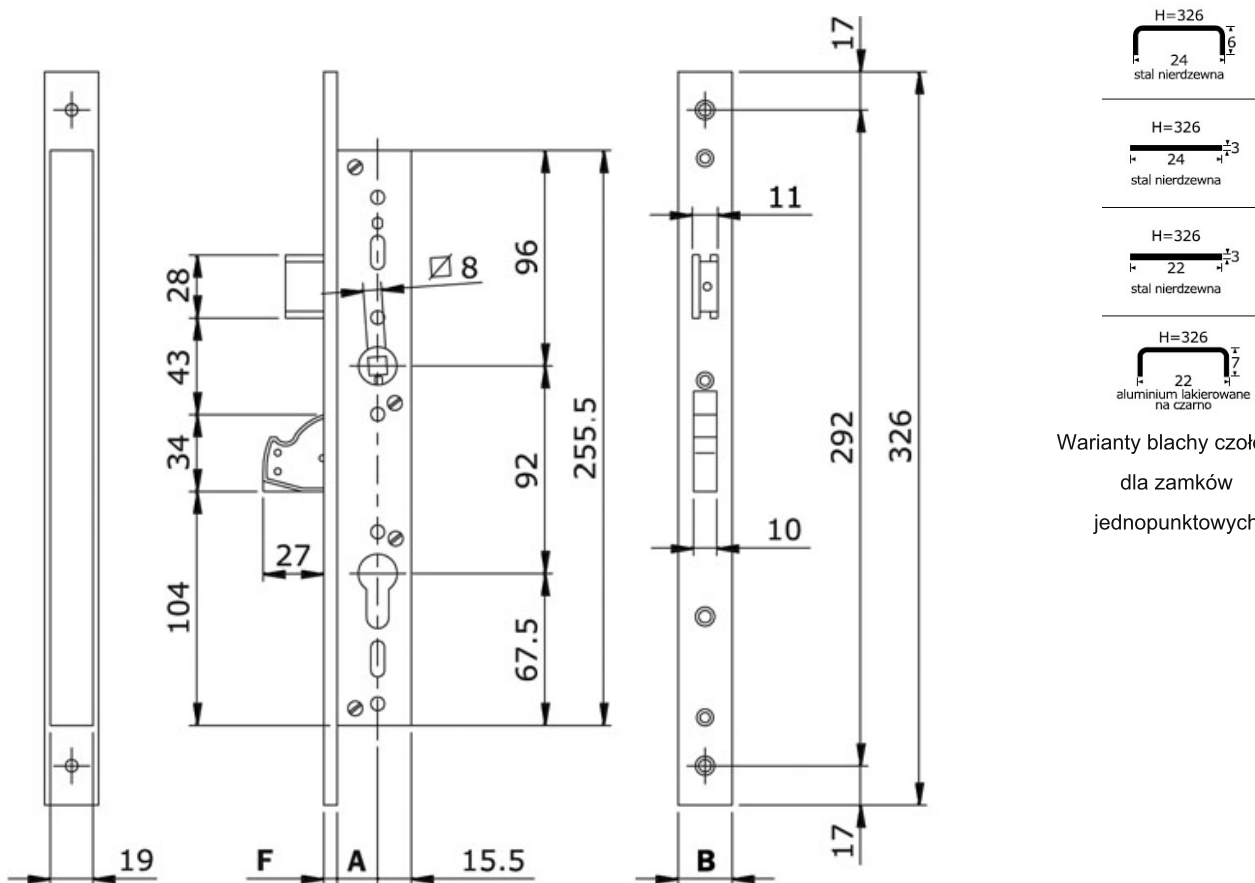

Warianty blachy czołowej dla zamków jednopunktowych

Opcjonalnie: zaczep wymienny na rolkę lub zaślepkę

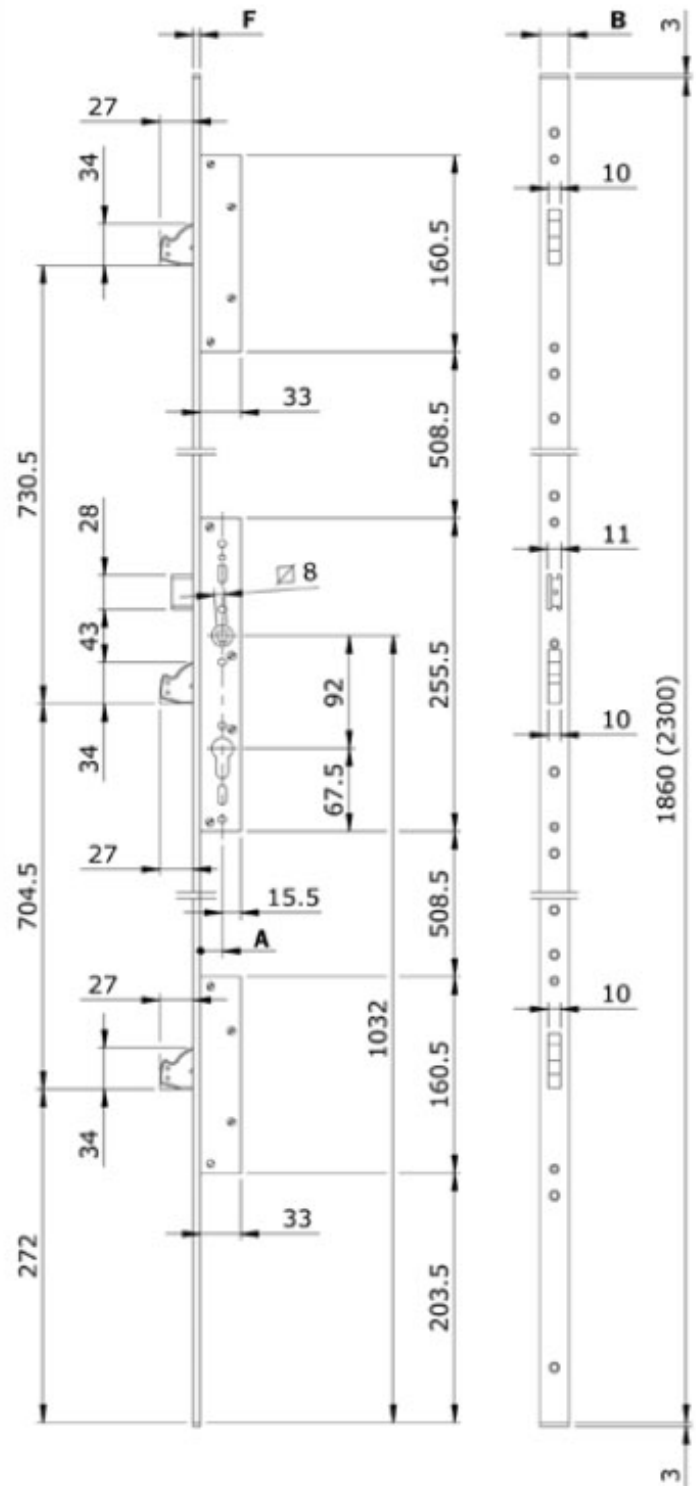

Kasety ryglujące górna i dolna sprzedawane osobno.  
 Dostępne warianty/widoczne na poniższych  
 zdjęciach/  
 Rygiel semaforowy - jak na schemacie  
 Rygiel hakowy z bolcem  
 Rygle pionowe - górny i dolny

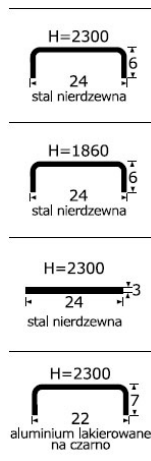

Warianty blachy czołowej  
 dla zamków  
 wielopunktowych

Opcjonalnie: zaczep wymienny na rolkę lub zaślepkę

## ZAMKI ISEO - Linia MULTIBLINDO EASY

ISEO®

Klasa 7 C

Rozstaw: 92 mm, głębokość: 35 lub 40 mm.

**Samoryglowanie**

Zamek Multiblindo Easy jest zamkiem samoryglującym, co oznacza, że automatycznie wysuwa zaczep oraz rygle, aby zamknąć drzwi.

Specjalny mechanizm zaprojektowany dla tego zamka (patent Iseo), umożliwi wysunięcie rygli hakowych, tylko w sytuacji, gdy zaczep zamka wsunie się w blachę zaczepową na głębokość minimum 3 mm. Zaczep ustawia skrzydło w prawidłowej pozycji w stosunku do ościeżnicy, umożliwiając prawidłową pracę rygli hakowych.

**Otwieranie**

Z zewnątrz: rygle chowają się po jednokrotnym przekręceniu klucza we wkładce, zaczep chowa się, jeżeli klucz zostanie przekręcony o dodatkowe 1/4 obrotu.

Od wewnątrz: rygle chowają się po jednokrotnym przekręceniu klucza we wkładce, zaczep chowa się, jeżeli klucz zostanie przekręcony o dodatkowe 1/4 obrotu. Zaczep i rygle chowają się po naciśnięciu klamki o około 45 stopni.

**Blokada klamki**

Korzystanie z funkcji zamka Multiblindo Easy wymaga zamontowania w drzwiach klamko-galki lub uchwytu stałego od zewnątrz pomieszczenia.

Funkcja otwierania drzwi klamką zostaje zablokowana po jednokrotnym przekręceniu klucza we wkładce. Zamek może zostać w ten sposób zamknięty tylko wtedy, gdy rygle znajdują się w pozycji zamkniętej (są wysunięte). W tym położeniu dodatkowo zablokowany zostaje pręt łączący rygle hakowe. Wyłamanie jednego rygla nie ma wpływu na pracę drugiego.

Drzwi mogą być zamknięte zarówno od zewnątrz, jak i od wewnątrz pomieszczenia - zależnie od wymagań.

**Tryby pracy**

Użytkownik może, za pomocą przełącznika znajdującego się w blaszce czołowej zamka, ustawić jeden z trzech trybów pracy:

"Tryb 0 - Pełne bezpieczeństwo": zaczep zamka oraz rygle zamykają się automatycznie po każdorazowym cyklu otwarcia i zamknięcia drzwi.

"Tryb 1 - Częściowo zamknięte": rygle pozostają schowane, pracuje zaczep zamka. Funkcja zalecana tam, gdzie wymagany jest kontrolowany dostęp do pomieszczeń.

"Tryb 2 - Otwarte": zaczep oraz rygle są schowane, za pomocą zamykacza drzwiowego drzwi są utrzymywane w pozycji zamkniętej, zapewniając wolny dostęp do pomieszczenia z zewnątrz. Funkcja zalecana tam, gdzie nie ma wymagań dotyczących kontroli dostępu.

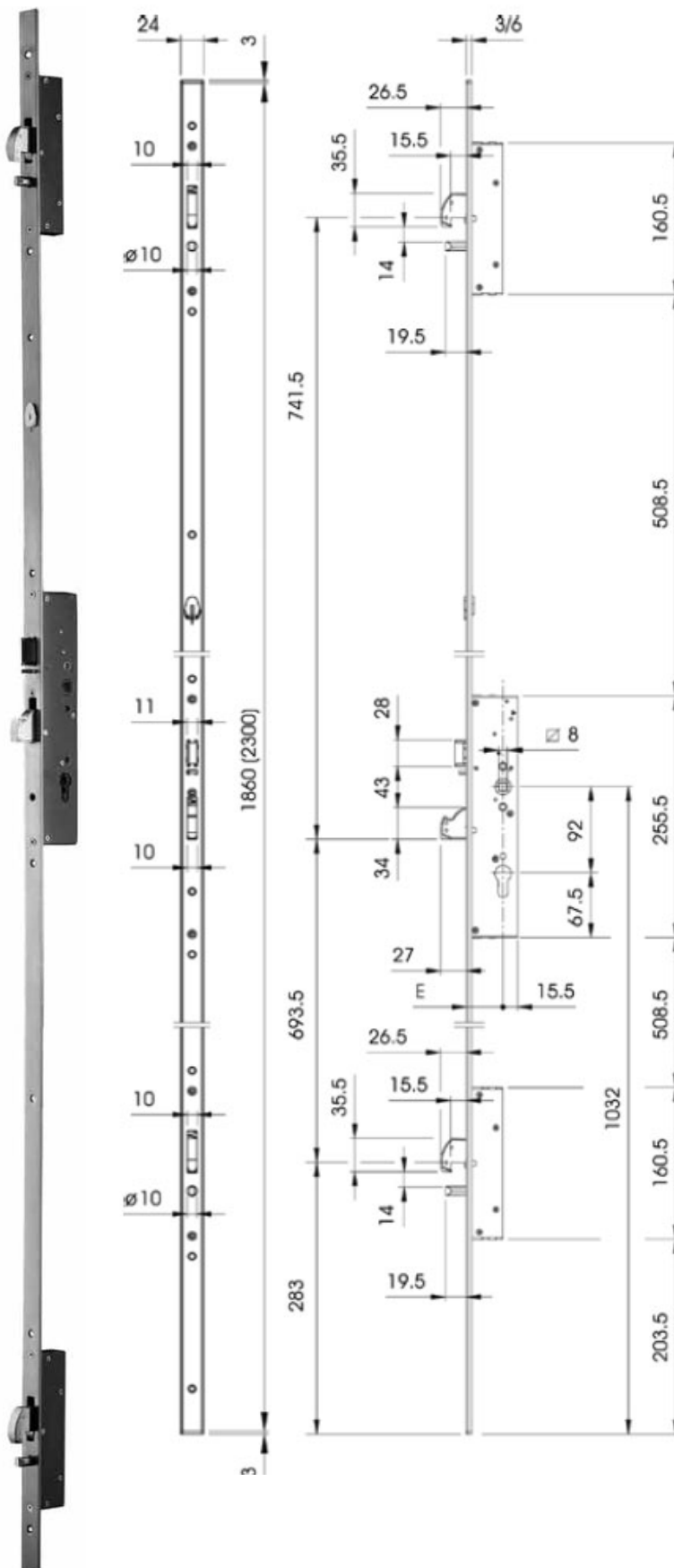



### ZAMKI WILKA - jednopunktowe



#### Zamek 1438 - zapadkowo-zasuwkowy

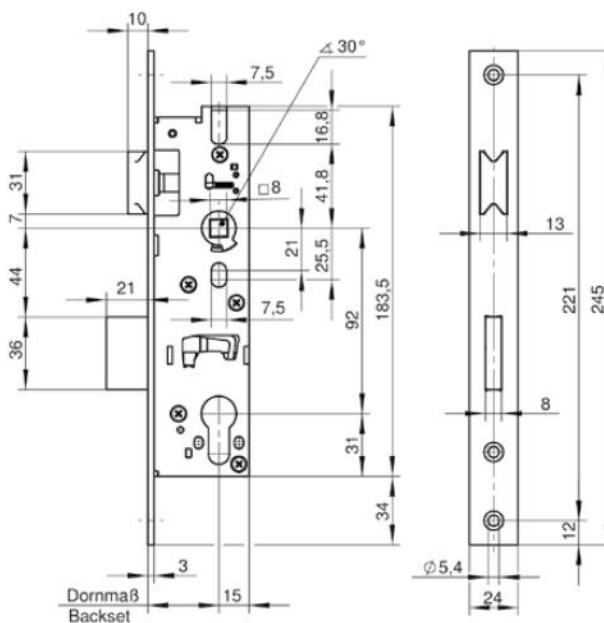

Dostępny backset/dornmass - 30, 35mm

Czoło - stal nierdzewna

#### Zamek 1452 - rolkowy

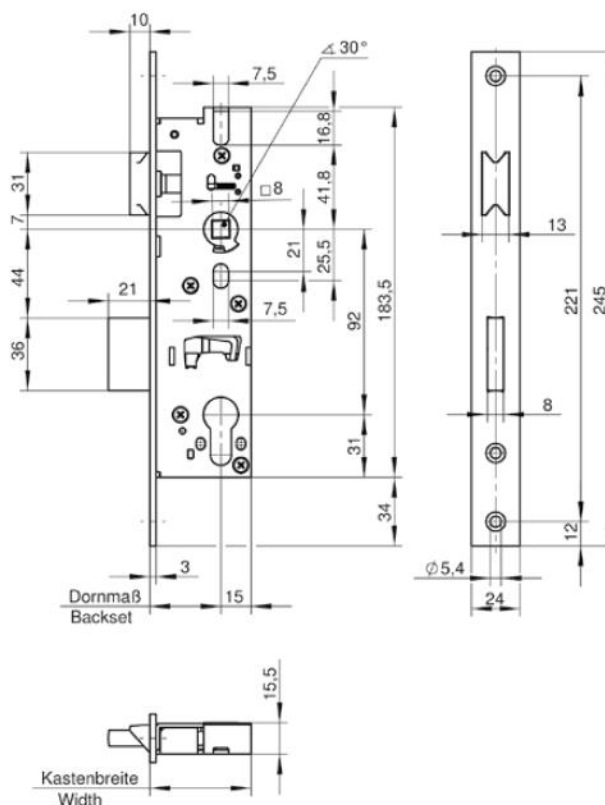

Dostępny backset/dornmass - 30, 35mm

Czoło - stal nierdzewna

## ZAMKI WILKA - jednopunktowe



Zamek 038R - dodatkowy - zasuwkowy



Dostępny backset/dornmass - 30, 35mm  
Czoło - stal nierdzewna

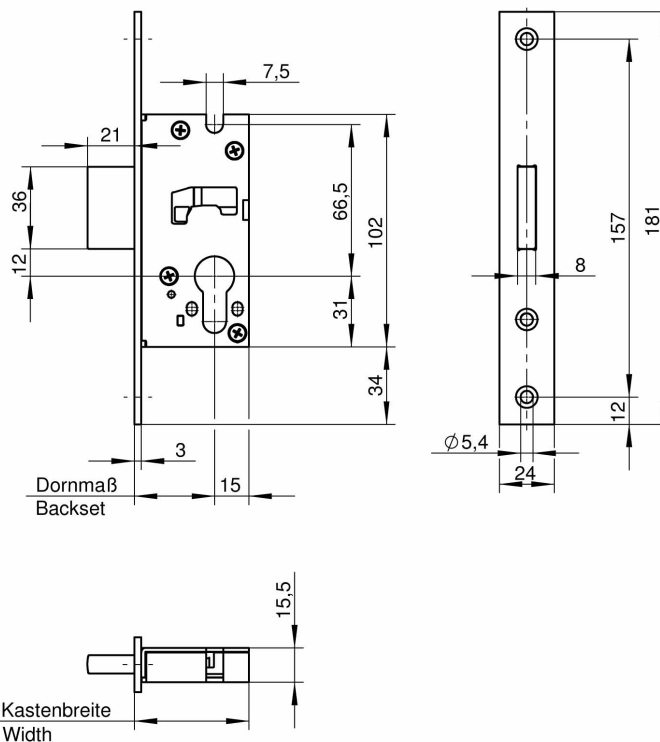

*Inne modele zamków WILKA na zamówienie  
Również modele do drzwi ewakuacyjnych*



ZAMKI WSS - jednopunktowe



Czoło zamka galwanizowane na biało

Dostępne wersje:

Zapadkowo-zasuwkowy P24 - 01.338.2400.010 - wymiar D - 24mm

Zapadkowo-zasuwkowy P40 - 01.338.4000.010 - wymiar D - 40mm

Inne modele zamków oraz okucia WSS na zamówienie

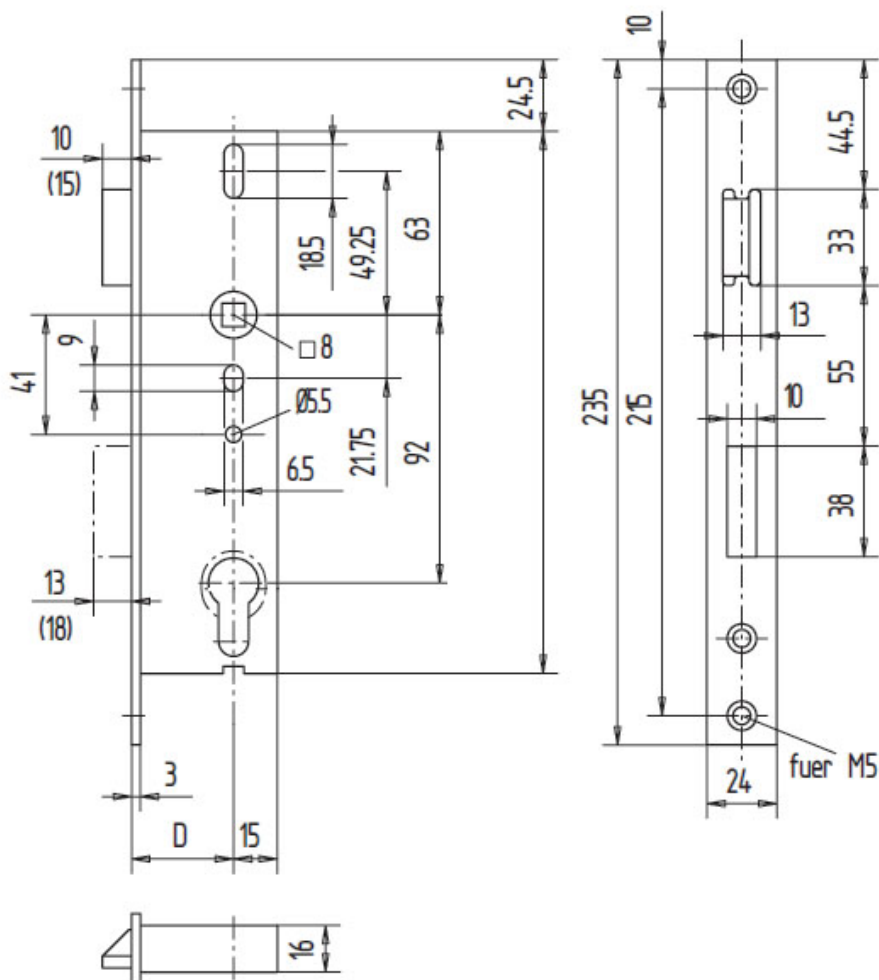

## ZAMKI NEMEF Assa Abloy - jednopunktowe

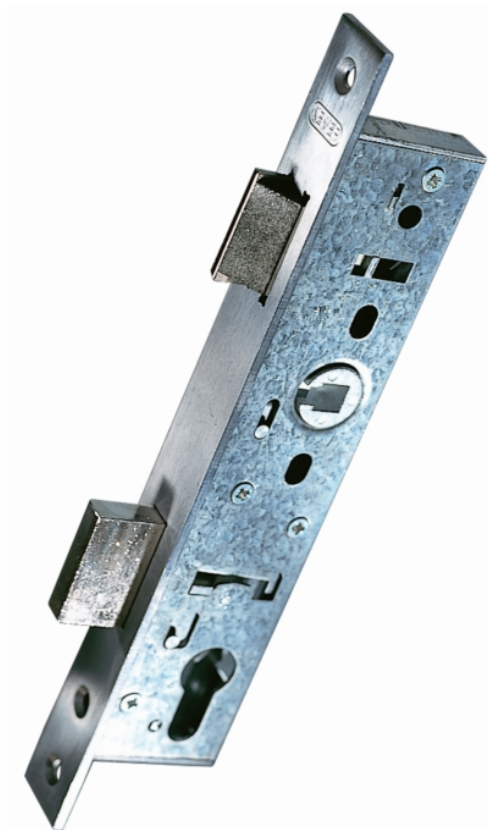

## Charakterystyka

- rozmiar 92 mm
- backset 25, 30, 35, 40, 45 mm
- blacha czołowa płaska 24 mm
- blacha czołowa U 24 mm na zamówienie
- trzcień 8 mm - standard
- trzcień 9 mm - wersja ppoż.

## Opcje

- 9603 - zamek zatrzaskowy, przeciwpożarowy
- 9670 - zamek zatrzaskowy, antypaniczny, przeciwpożarowy
- 9680 - zamek rolkowy
- 9640 - zamek ryglowy dodatkowy

Wykończenie s/nierdzewna

Zastosowanie Drzwi aluminiowe i stalowe, wąskoprofilowe

Atest EN 12209

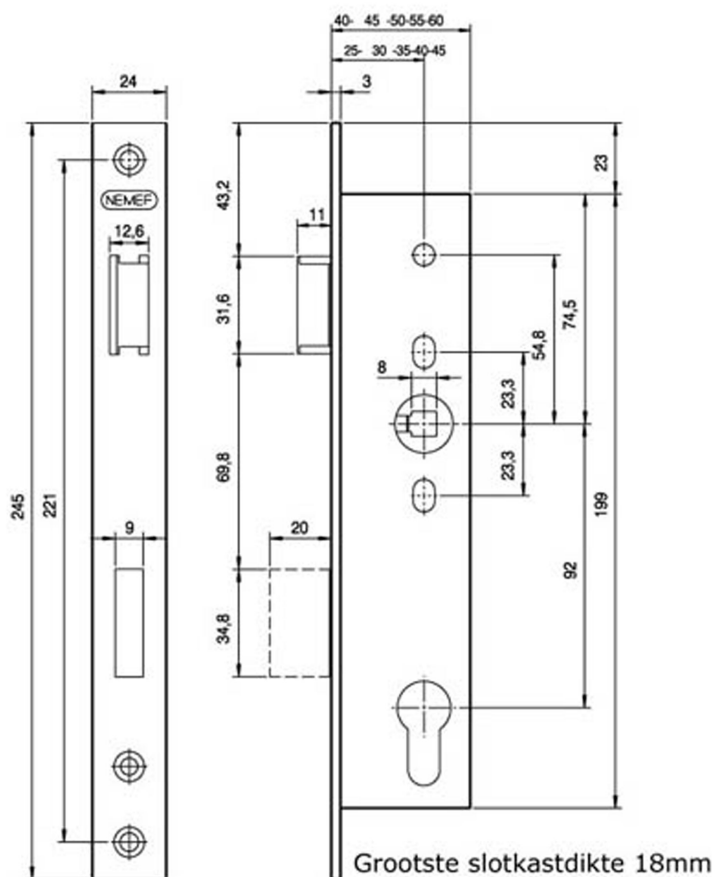

ZAMKI MCM

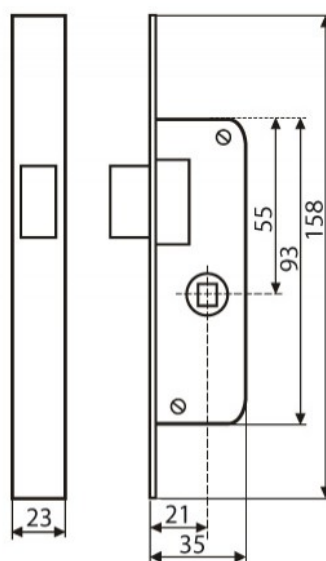

Model 1548-21  
Czoło ze stali nierdzewnej



Ajustable

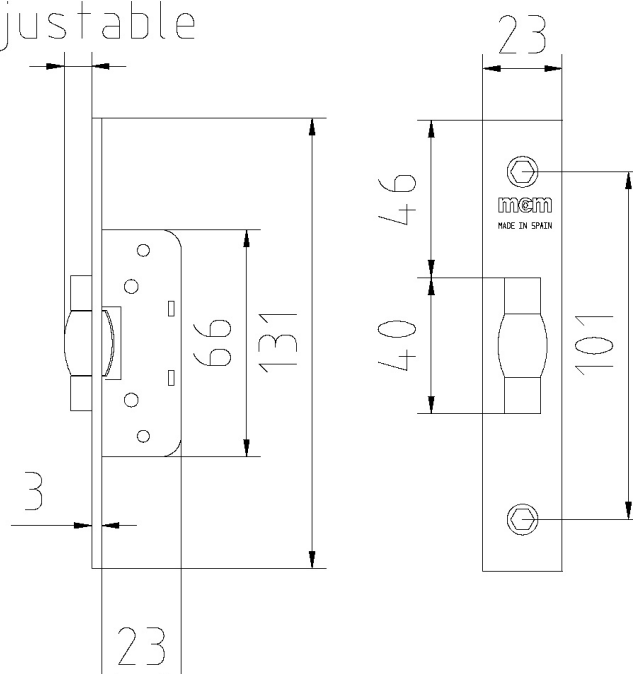

Model 1552  
Czoło ze stali nierdzewnej

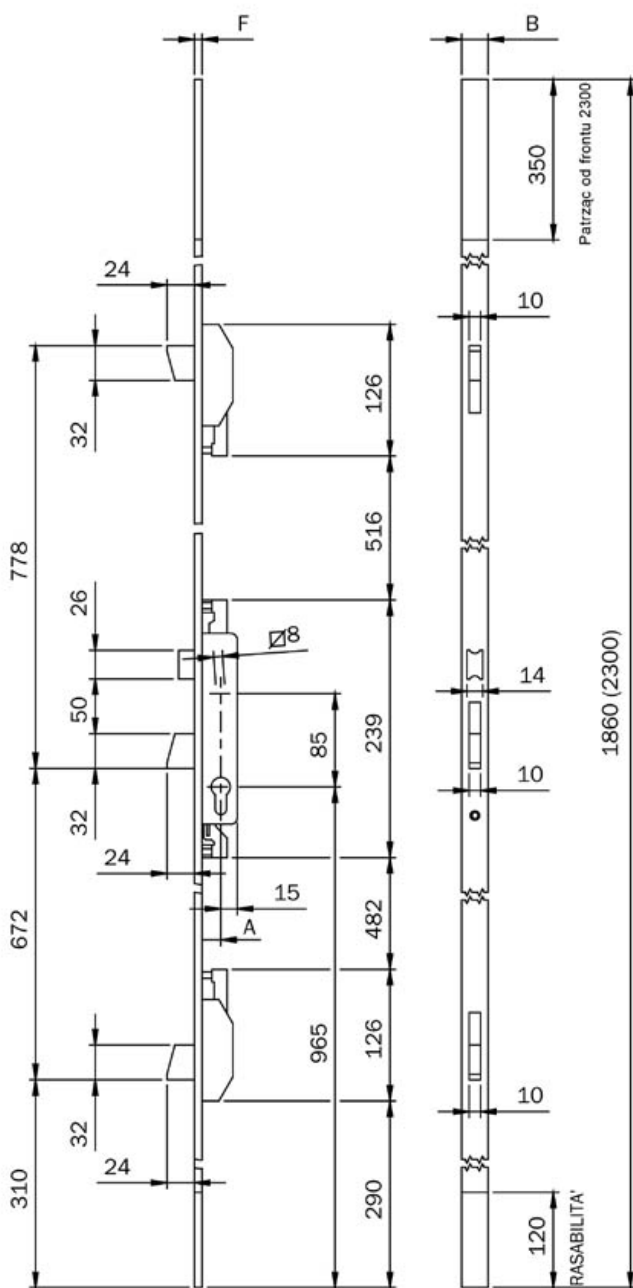

Warianty blachy czołowej

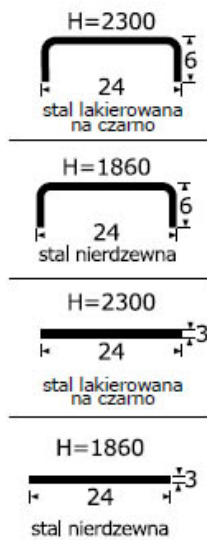

Wymiar A+F:  
25mm, 30mm, 35mm

Warianty:

Zamek wpuszczany, wielopunktowy, na WKŁADKĘ  
Rozstaw 85 mm Rygle obrotowe

Zamek wpuszczany, wielopunktowy, na WKŁADKĘ  
Rygle obrotowe + ROLKA z regulacją

Zamek wpuszczany, wielopunktowy, na WKŁADKĘ  
Tylko Rygle obrotowe

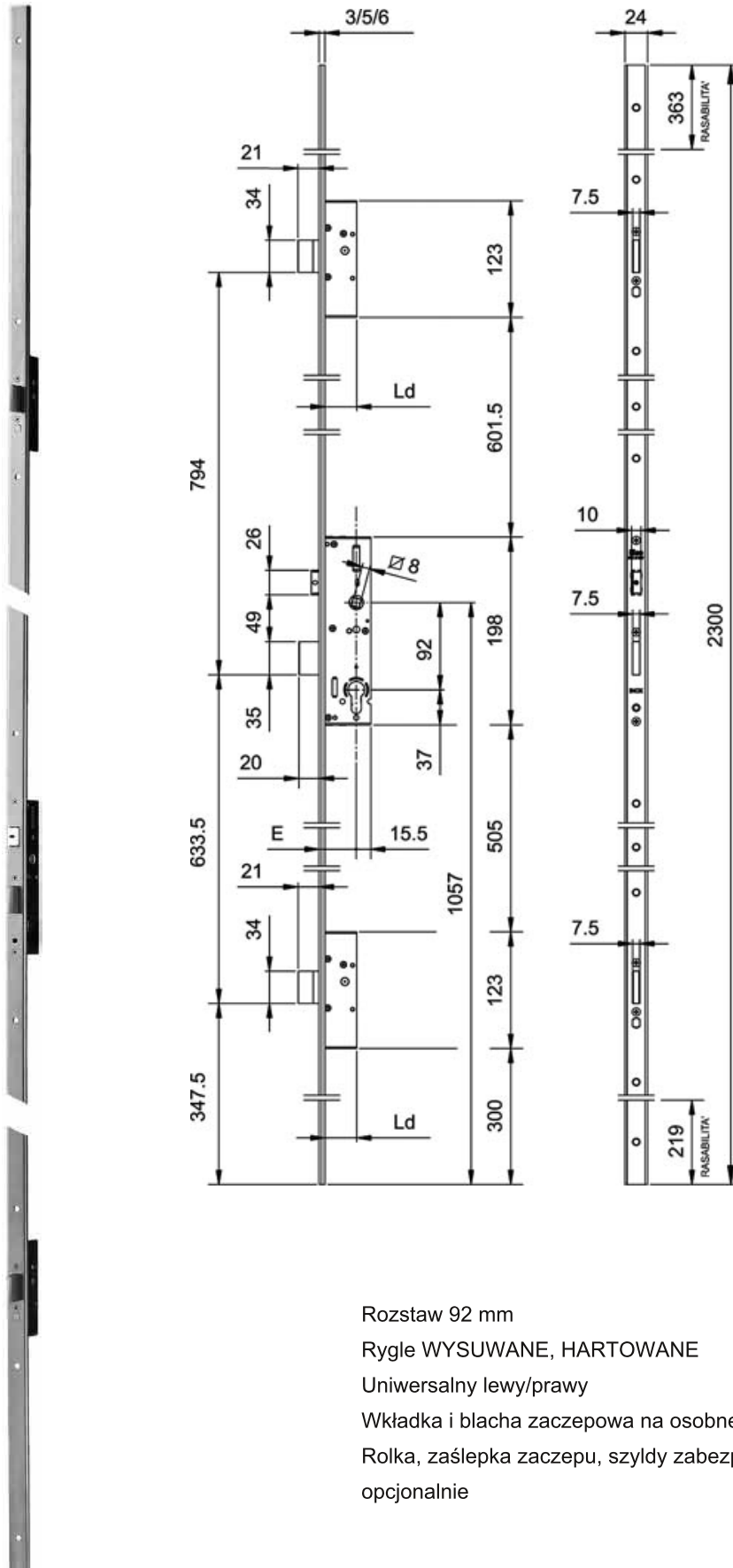

Warianty blachy czołowej

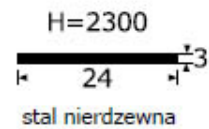
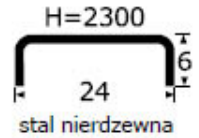

Wymiar A+F:  
25mm, 30mm, 35mm

Rozstaw 92 mm

Rygle WYSUWANE, HARTOWANE

Uniwersalny lewy/prawy

Wkładka i blacha zaczepowa na osobne zamówienie

Rolka, zaślepka zaczepu, szyldy zabezpieczające  
opcjonalnie

Przekroje poziome blach czołowych zamków ISEO - Multiblindo, Electa,



**BLINDO      MULTIBLINDO**

**ELECTA**

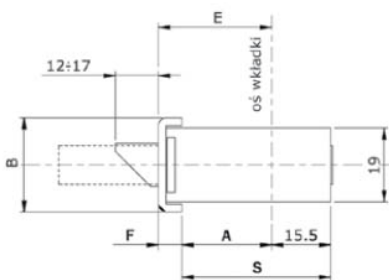

**Wymiary IS-79\*\*-00\*/01\***

E	A	S	B	F
25	18	33,5	24	6
30	23	38,5		
35	28	43,5		
40	33	48,5		

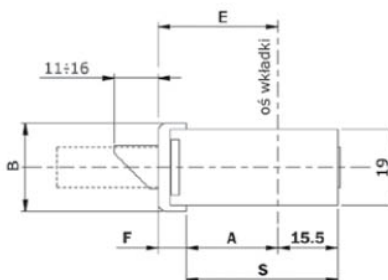

**Wymiary IS-79\*\*-50\***

E	A	S	B	F
25	18	33,5	22	7
30	23	38,5		
35	28	43,5		
40	33	48,5		

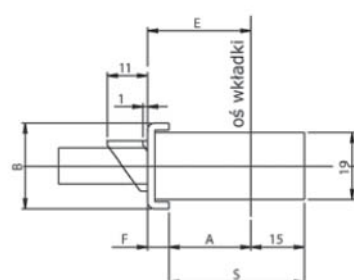

**Wymiary IS-785\*-00\*/01\***

E	A	S	B	F
25	18	33	24	6
30	23	38		
35	28	43		

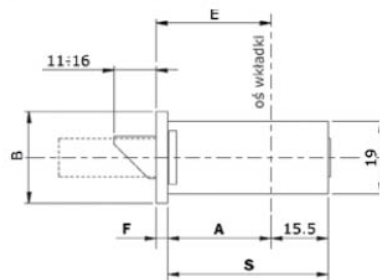

**Wymiary IS-79\*\*-10\***

E	A	S	B	F
25	22	37,5	24	3
30	27	42,5		
35	32	47,5		
40	37	52,5		

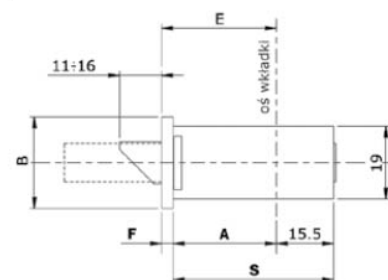

**Wymiary IS-79\*\*-12\***

E	A	S	B	F
25	22	37,5	22	3
30	27	42,5		
35	32	47,5		
40	37	52,5		

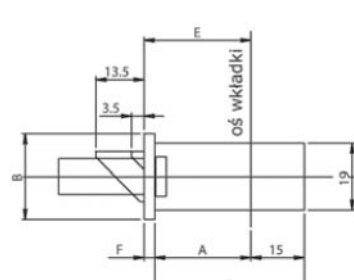

**Wymiary IS-785\*-10\*/11\***

E	A	S	B	F
25	22	37	24	3
30	27	42		
35	32	47		

**PERFORMA**

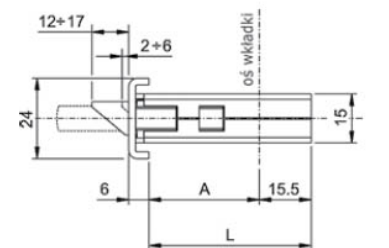

**Wymiary IS-7232-51\***

E	A	L	Ld
25	18	33,5	33,5
30	23	38,5	
35	28	43,5	
40	33	48,5	
45	38	53,5	
50	43	58,5	

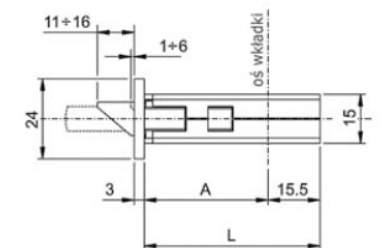

**Wymiary IS-7232-01\***

E	A	L	Ld
25	22	37,5	37,5
30	27	42,5	
35	32	47,5	
40	37	52,5	
45	42	57,5	
50	47	62,5	



## Zamek ISEO ELECTA z Elektrozaczepekem



Zamek wpuszczany, jednopunktowy, na wkładkę bębnową, przeznaczony do drzwi aluminiowych.

Posiada wbudowaną funkcję elektrozaczepek.

Rozstaw: 85 mm, głębokość: 25/30/35 mm.

Blacha czołowa wykonana ze stali nierdzewnej, korpus zamka stalowy.

Wymiary blachy czołowej: 346x22x3 mm.

Napięcie 12V AC/DC

Zastosowanie

Zamek przeznaczony jest do drzwi wewnętrznych i zewnętrznych o maksymalnym ciężarze do 200kg i sile zamykającej do 15N.

Uniwersalny zaczepek zamka umożliwi jego stosowanie zarówno w lewych, jak i w prawych drzwiach.

Rodzaje

Zamek występuje w wersji z rygłem obrotowym i zaczepek.

Rygiel obrotowy wystaje w pozycji zamkniętej 24 mm.

Zaczepek zamka jest regulowany w zakresie 10 - 15 mm.

