

ZAMKI FIAM 600 DO DRZWI O WZMOCNIONEJ KONSTRUKCJI

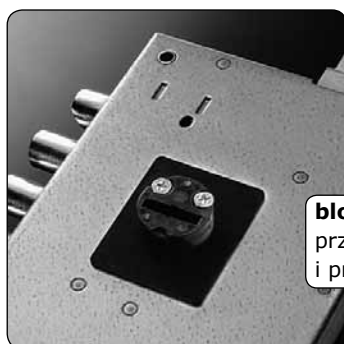

blokada
przeciwprzewierceniowa
i prowadnik klucza

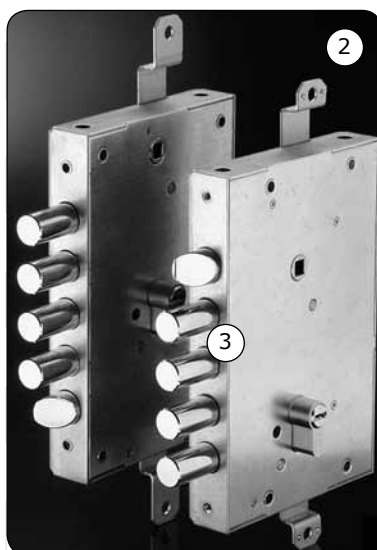
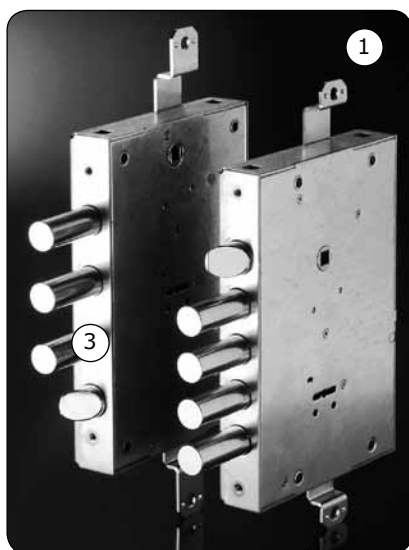

zaczep uniwersalny



mocowanie
wkładki bębnekowej

CECHY GŁÓWNE:

- 1 na **klucz dwupiórowy**
- 2 na **wkładkę bębnekową**
- 3 **wzmocnione rygle** o zwiększonej odporności na nacisk i próby złamania
- 4 **mechanizm zębatkowy** zapewnia płynne i delikatne otwieranie.



Norma PN-EN 12209
Klasa C - najwyższa
(zamki na klucz dwupiórowy)
Klasa 7 - najwyższa
(zamki na wkładkę bębnekową)

OPCJONALNE FUNKCJE ZAMKÓW:

- **REKOMBINACJA ZASTAWEK**
Umożliwia przekodowanie zamka i anulowanie kluczy serwisowych (funkcja zamka na klucz dwupiórowy).
- **SYSTEM AUTOBLOKADY**
Zapobiega cofnięciu rygla zamka w przypadku próby wyłamania wkładki.



Zamek pozostaje trwale zablokowany nawet gdy wkładka zostanie wyjęta.

FIAM 600 Zamek wpuszczany, wielopunktowy, PRZECIWWŁAMANIOWY

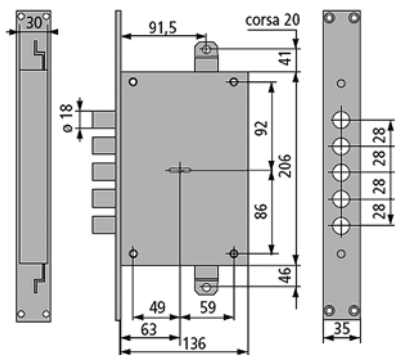

KLASA ZABEZPIECZENIA 7/C
 Czteroskokowy, na klucz dwupiórowy
 Blacha czołowa chromowana, korpus galwanizowany na biało
 Uniwersalny lewy/prawy
 Blacha zaczepowa na osobne zamówienie
 Blacha przeciwprzewierceniowa boczna opcjonalnie

	Kod produktu		
Zamek z trzema kluczami o długości 95 mm	FM-642-0028-0700	1	szt.
Zamek z trzema kluczami o długości 110 mm	FM-642-0028-0000	1	szt.
Zamek z rekombinacją zastawek, 1+ trzy klucze o długości 95 mm	FM-642-0028-0600	1	szt.
Zamek z rekombinacją zastawek, 1+ trzy klucze o długości 110 mm	FM-642-0028-0300	1	szt.

Opakowanie zawiera: zamek, klucze wg tabeli, prowadnik klucza, wkręty do blachy czołowej



Klasyfikacja wg normy PN-EN 12209:2005 z blachą przeciwprzewierceniową

- C 2 0 0 0 7 B D 0 D C

bez blachy przeciwprzewierceniowej

- C 2 0 0 0 6 B D 0 D C

FIAM 600 Zamek wpuszczany, wielopunktowy, PRZECIWWŁAMANIOWY

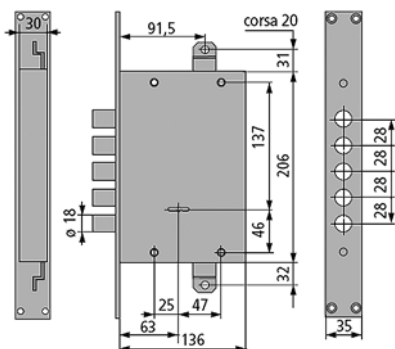

KLASA ZABEZPIECZENIA 7/C
 Czteroskokowy, na klucz dwupiórowy
 Blacha czołowa chromowana, korpus galwanizowany na biało
 Uniwersalny lewy/prawy
 Blacha zaczepowa na osobne zamówienie
 Blacha przeciwprzewierceniowa boczna opcjonalnie

	Kod produktu		
Zamek z trzema kluczami o długości 95 mm	FM-642-0028-07F0	1	szt.
Zamek z trzema kluczami o długości 110 mm	FM-642-0028-00F0	1	szt.
Zamek z rekombinacją zastawek, 1+ trzy klucze o długości 95 mm	FM-642-0028-06F0	1	szt.
Zamek z rekombinacją zastawek, 1+ trzy klucze o długości 110 mm	FM-642-0028-03F0	1	szt.

Opakowanie zawiera: zamek, klucze wg tabeli, prowadnik klucza, wkręty do blachy czołowej



Klasyfikacja wg normy PN-EN 12209:2005 z blachą przeciwprzewierceniową

- C 2 0 0 0 7 B D 0 D C

bez blachy przeciwprzewierceniowej

- C 2 0 0 0 6 B D 0 D C

FIAM 600 Zamek wpuszczany, wielopunktowy, PRZECIWWŁAMANIOWY

KLASA ZABEZPIECZENIA 7/C

Czteroskokowy, na klucz dwupiórowy, ZACZEP

Rozstaw 85 mm

Błacha czołowa chromowana, korpus galwanizowany na biało

Uniwersalny lewy/prawy

Błacha zaczepowa na osobne zamówienie

Błacha przeciwprzewierceniowa boczna opcjonalnie

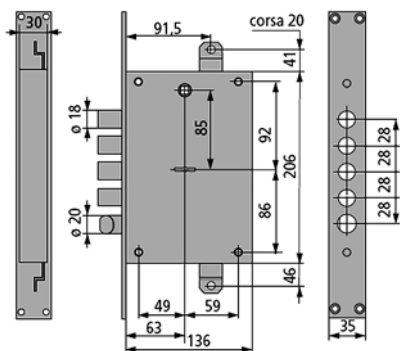

	Kod produktu		
Zamek z trzema kluczami o długości 95 mm	FM-648-0028-0700	1	szt.
Zamek z trzema kluczami o długości 110 mm	FM-648-0028-0000	1	szt.
Zamek z rekombinacją zastawek, 1+ trzy klucze o długości 95 mm	FM-648-0028-0600	1	szt.
Zamek z rekombinacją zastawek, 1+ trzy klucze o długości 110 mm	FM-648-0028-0300	1	szt.

Opakowanie zawiera: zamek, klucze wg tabeli, prowadnik klucza, wkręty do blachy czołowej



Klasyfikacja wg normy PN-EN 12209:2005 z blachą przeciwprzewierceniową

3 | C | 2 | 0 | 0 | 0 | 7 | B | D | 2 | D | C

bez blachy przeciwprzewierceniowej

3 | C | 2 | 0 | 0 | 0 | 6 | B | D | 2 | D | C

FIAM 600 Zamek wpuszczany, wielopunktowy, PRZECIWWŁAMANIOWY

KLASA ZABEZPIECZENIA 7/C

Czteroskokowy, na klucz dwupiórowy, ZACZEP

Rozstaw 85 mm

Błacha czołowa chromowana, korpus galwanizowany na biało

Uniwersalny lewy/prawy

Błacha zaczepowa na osobne zamówienie

Błacha przeciwprzewierceniowa boczna opcjonalnie

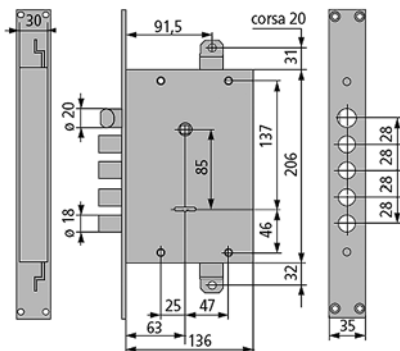

	Kod produktu		
Zamek z trzema kluczami o długości 95 mm	FM-648-0028-07F0	1	szt.
Zamek z trzema kluczami o długości 110 mm	FM-648-0028-00F0	1	szt.
Zamek z rekombinacją zastawek, 1+ trzy klucze o długości 95 mm	FM-648-0028-06F0	1	szt.
Zamek z rekombinacją zastawek, 1+ trzy klucze o długości 110 mm	FM-648-0028-03F0	1	szt.

Opakowanie zawiera: zamek, klucze wg tabeli, prowadnik klucza, wkręty do blachy czołowej



Klasyfikacja wg normy PN-EN 12209:2005 z blachą przeciwprzewierceniową

3 | C | 2 | 0 | 0 | 0 | 7 | B | D | 2 | D | C

bez blachy przeciwprzewierceniowej

3 | C | 2 | 0 | 0 | 0 | 6 | B | D | 2 | D | C

FIAM 600 Zamek wpuszczany, wielopunktowy, PRZECIWWŁAMANIOWY

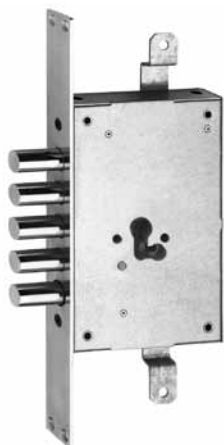

KLASA ZABEZPIECZENIA 7/C
 Na wkładkę, mechanizm zębatkowy
 Blacha czołowa chromowana, korpus galwanizowany na biało
 Uniwersalny lewy/prawy
 Wkładka i blacha zaczepowa na osobne zamówienie
 Blacha przeciwprzewierceniowa boczna opcjonalnie

	Kod produktu		
Zamek	FM-672-0028-0G00	1	szt.

Opakowanie zawiera: zamek, śrubę mocującą do wkładki



Klasyfikacja wg normy PN-EN 12209:2005 z blachą przeciwprzewierceniową

- C | 2 | 0 | 0 | 0 | 7 | B | A | 0 | 0 | C

bez blachy przeciwprzewierceniowej

- C | 2 | 0 | 0 | 0 | 6 | B | A | 0 | 0 | C

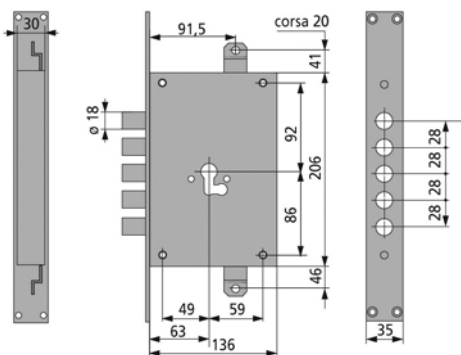

FIAM 600 Zamek wpuszczany, wielopunktowy, PRZECIWWŁAMANIOWY



KLASA ZABEZPIECZENIA 7/C
 Na wkładkę, mechanizm zębatkowy
 Blacha czołowa chromowana, korpus galwanizowany na biało
 Uniwersalny lewy/prawy
 Wkładka i blacha zaczepowa na osobne zamówienie
 Blacha przeciwprzewierceniowa boczna opcjonalnie

	Kod produktu		
Zamek	FM-672-0028-0GF0	1	szt.

Opakowanie zawiera: zamek, śrubę mocującą do wkładki



Klasyfikacja wg normy PN-EN 12209:2005 z blachą przeciwprzewierceniową

- C | 2 | 0 | 0 | 0 | 7 | B | A | 0 | 0 | C

bez blachy przeciwprzewierceniowej

- C | 2 | 0 | 0 | 0 | 6 | B | A | 0 | 0 | C

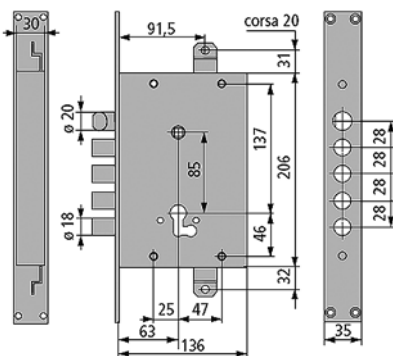

FIAM 600 Zamek wpuszczany, wielopunktowy, PRZECIWWŁAMANIOWY



KLASA ZABEZPIECZENIA 7/C
 Na wkładkę, mechanizm zębatkowy, ZACZEP
 Rozstaw 85 mm
 Blacha czołowa chromowana, korpus galwanizowany na biało
 Uniwersalny lewy/prawy
 Wkładka i blacha zaczepowa na osobne zamówienie
 Blacha przeciwprzewierceniowa boczna opcjonalnie

	Kod produktu		
Zamek	FM-678-0028-0G00	1	szt.

Opakowanie zawiera: zamek, śrubę mocującą do wkładki



Klasyfikacja wg normy PN-EN 12209:2005 z blachą przeciwprzewierceniową

3 | C | 2 | 0 | 0 | 0 | 7 | B | A | 2 | 0 | C

bez blachy przeciwprzewierceniowej

3 | C | 2 | 0 | 0 | 0 | 6 | B | A | 2 | 0 | C

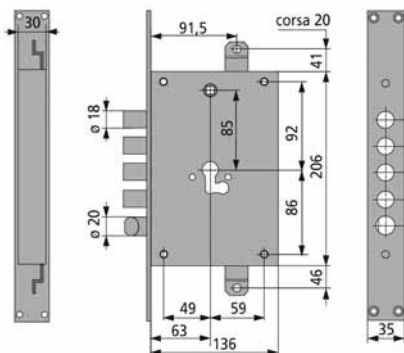

FIAM 600 Zamek wpuszczany, wielopunktowy, PRZECIWWŁAMANIOWY



KLASA ZABEZPIECZENIA 7/C
 Na wkładkę, mechanizm zębatkowy, ZACZEP
 Rozstaw 85 mm
 Blacha czołowa chromowana, korpus galwanizowany na biało
 Uniwersalny lewy/prawy
 Wkładka i blacha zaczepowa na osobne zamówienie
 Blacha przeciwprzewierceniowa boczna opcjonalnie

	Kod produktu		
Zamek	FM-678-0028-0GF0	1	szt.

Opakowanie zawiera: zamek, śrubę mocującą do wkładki



Klasyfikacja wg normy PN-EN 12209:2005 z blachą przeciwprzewierceniową

3 | C | 2 | 0 | 0 | 0 | 7 | B | A | 2 | 0 | C

bez blachy przeciwprzewierceniowej

3 | C | 2 | 0 | 0 | 0 | 6 | B | A | 2 | 0 | C

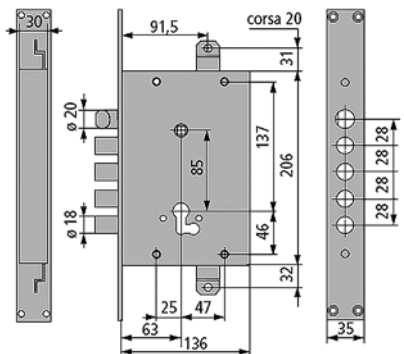

ZAMEK FIAM 600 DWUSYSTEMOWY DO DRZWI O WZMOCNIONEJ KONSTRUKCJI

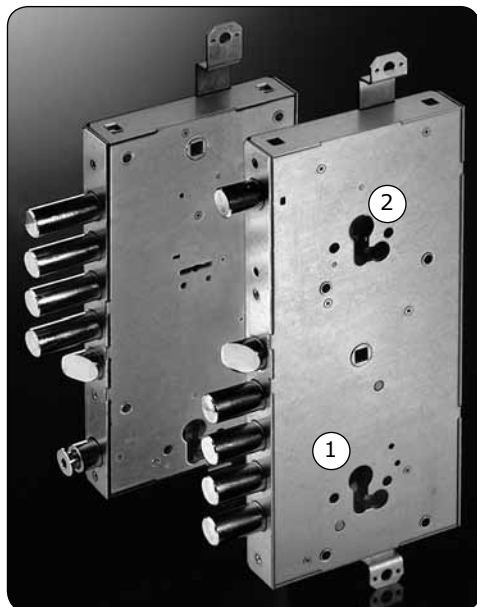

CECHY GŁÓWNE:

- Posiada wszystkie cechy ZAMKÓW FIAM z serii 600

- Wyposażony w dwa mechanizmy

① główny oraz ② dodatkowy, które mogą pracować zależnie lub niezależnie od siebie oraz pełnić funkcje dodatkowe.

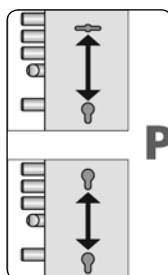

Wariant „P”
niezależne zamykanie
zamka głównego i dodatkowego

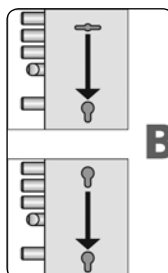

Wariant „B”
zależne zamykanie
zamka głównego i dodatkowego



Wariant „X”
z funkcją „noc”
stosowany w połączeniu z wkładką połówkową
zastępuje dodatkową zasuwę drzwiową

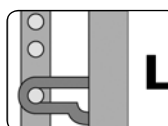

Wariant „L”
z ogranicznikiem otwarcia
zastępującym sztywny łańcuch

ogranicznik otwarcia

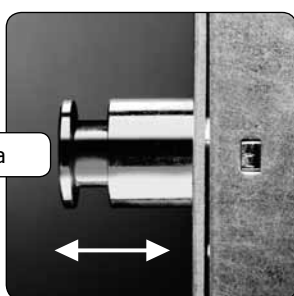

Norma PN-EN 12209
Klasa C - najwyższa
(zamki na klucz dwupiórowy)
Klasa 7 - najwyższa
(zamki na wkładkę bębnekową)

FIAM 600 Zamek wpuszczany, wielopunktowy, PRZECIWWŁAMANIOWY



Zamek w wersji "L"

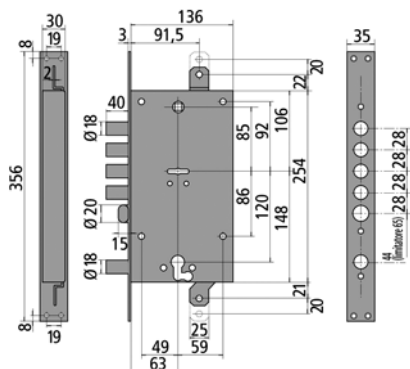

KLASA ZABEZPIECZENIA 7/C

Mechanizm główny: czteroskokowy, na klucz dwupiórowy, ZACZEP, REKOMBINACJA ZASTAWEK

Mechanizm dodatkowy: dwuskokowy, na wkładkę, ZACZEP

Rozstaw 85 mm

Błacha czołowa chromowana, korpus galwanizowany na biało

Uniwersalny lewy/prawy

Wkładka i blacha zaczepowa na osobne zamówienie

Błacha przeciwprzewierceniowa boczna opcjonalnie

	Kod produktu		
Zamek, 1+ trzy klucze o długości 95 mm, niezależne zamykanie	FM-648-0028-P600	1	szt.
Zamek, 1+ trzy klucze o długości 110 mm, niezależne zamykanie	FM-648-0028-P300	1	szt.
Zamek, 1+ trzy klucze o długości 95 mm, zależne zamykanie	FM-648-0028-B600	1	szt.
Zamek, 1+ trzy klucze o długości 110 mm, zależne zamykanie	FM-648-0028-B300	1	szt.
Zamek, 1+ trzy klucze o długości 95 mm, ogranicznik otwarcia	FM-648-0028-L600	1	szt.
Zamek, 1+ trzy klucze o długości 110 mm, ogranicznik otwarcia	FM-648-0028-L300	1	szt.
Zamek, 1+ trzy klucze o długości 95 mm, funkcja „noc”	FM-648-0028-X600	1	szt.
Zamek, 1+ trzy klucze o długości 110 mm, funkcja „noc”	FM-648-0028-X300	1	szt.

Opakowanie zawiera: zamek, klucze wg tabeli, prowadnik klucza, wkręty do blachy czołowej



Klasyfikacja wg normy PN-EN 12209 :2005 z blachą przeciwprzewierceniową

3 | C | 2 | 0 | 0 | 0 | 7 | B | D | 2 | D | C

bez blachy przeciwprzewierceniowej

3 | C | 2 | 0 | 0 | 0 | 6 | B | D | 2 | D | C

FIAM 600 Zamek wpuszczany, wielopunktowy, PRZECIWWŁAMANIOWY



KLASA ZABEZPIECZENIA 7/C
 Mechanizm główny: na wkładkę, mechanizm zębatkowy, ZACZEP
 Mechanizm dodatkowy: dwuskokowy, na wkładkę, ZACZEP
 Rozstaw 85 mm
 Blacha czołowa chromowana, korpus galwanizowany na biało
 Uniwersalny lewy/prawy
 Wkładka i blacha zaczepowa na osobne zamówienie
 Blacha przeciwprzewierceniowa boczna opcjonalnie

	Kod produktu		
Zamek, niezależne zamykanie	FM-678-0028-PG00	1	szt.
Zamek, zależne zamykanie	FM-678-0028-BG00	1	szt.
Zamek z ogranicznikiem otwarcia	FM-678-0028-LG00	1	szt.
Zamek z funkcją „noc”	FM-678-0028-XG00	1	szt.

Opakowanie zawiera: zamek, śruby mocujące do wkładek

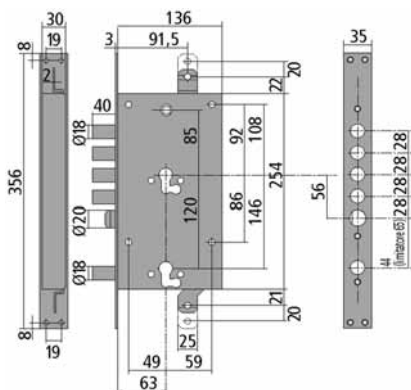

Klasyfikacja wg normy PN-EN 12209:2005 z blachą przeciwprzewierceniową

3 | C | 2 | 0 | 0 | 0 | 7 | B | A | 2 | 0 | C

bez blachy przeciwprzewierceniowej

3 | C | 2 | 0 | 0 | 0 | 6 | B | A | 2 | 0 | C

FIAM 600 Blacha zaczepowa PŁASKA

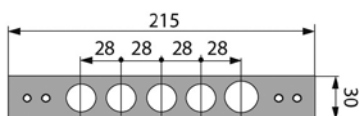

	Kod produktu		
Chromowana	FM-200-00-0608-0000	5	szt.

FIAM 600 Blacha zaczepowa PŁASKA

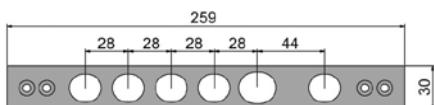

	Kod produktu		
Chromowana	FM-200-00-608D-P028	5	szt.

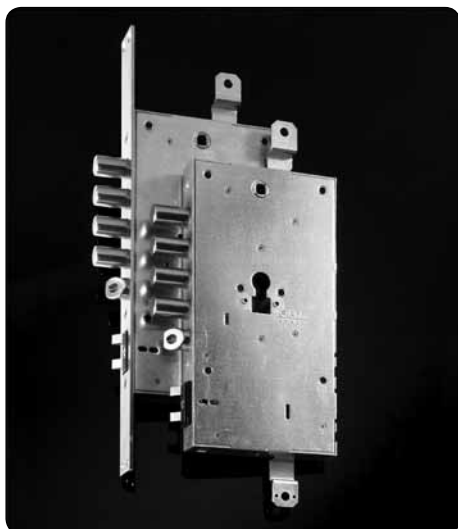
X1R**BEZPIECZEŃSTWO MOŻE BYĆ INTELIGENTNE****Zamek do drzwi przeciw włamaniowych o wzmocnionej konstrukcji**

Możliwość zastosowania w drzwiach:

- panelowych
- stalowych
- drewnianych

X1R może być uruchamiany i sterowany akcesoriami takimi jak:

- pilot
- czujnik zbliżeniowy
- klawiatura numeryczna

Istnieje także możliwość podłączenia sterowania zamkiem do zewnętrznego systemu współdziałającego z innymi urządzeniami kontroli dostępu np. czytnik linii papilarnych.



Zamek posiada kilka trybów pracy, w których określamy w różnych zestawieniach kontrolę nad zapadką i ryglami zamka, łącznie z samoczynnym zaryglowaniem się po zamknięciu drzwi.

Dzięki dodatkowym akcesoriom, zamek może współpracować z systemami nadzoru pozwalając na zdalne sterowanie jego pracą oraz archiwizację zdarzeń.



Norma PN-EN 12209
Klasa 7 - najwyższa

X1R

Zamek wpuszczany, wielopunktowy, PRZECIWWŁAMANIOWY

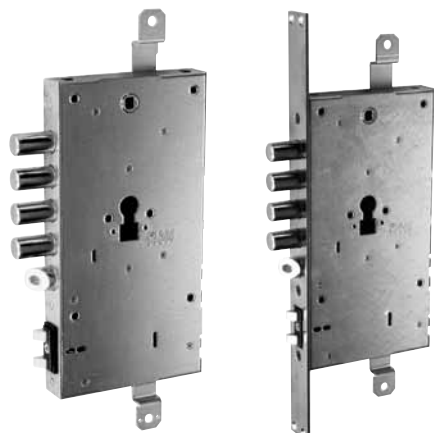

FM-698-13-28

FM-698-00-28

KLASA ZABEZPIECZENIA 7

Na wkładkę, rozstaw 85 mm, ZACZEP z regulacją
 Blacha czołowa chromowana, korpus galwanizowany na biało
 Uniwersalny lewy/prawy
 Wkładka i blacha zaczepowa na osobne zamówienie
 Blacha przeciwprzewierceniowa boczna opcjonalnie

	Kod produktu		
Bez blachy czołowej	FM-698-13-28	1	szt.
Z blachą czołową chromowaną	FM-698-00-28	1	szt.

Opakowanie zawiera: zamek, podkładkę wkładki, czujnik otwarcia drzwi, kabel zasilający



Klasyfikacja wg normy PN-EN 12209:2005 z blachą przeciwprzewierceniową

3 | C | 2 | 0 | 0 | 0 | 7 | B | A | 2 | 0 |

bez blachy przeciwprzewierceniowej

3 | C | 2 | 0 | 0 | 0 | 6 | B | A | 2 | 0 |

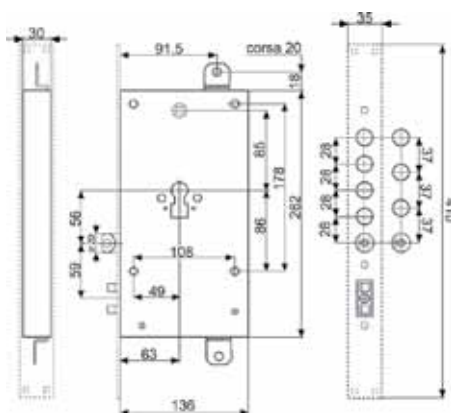

X1R

Transponder X.key



	Kod produktu		
Bez klucza	FM-XKEY-00698-0000	1	szt.
Z kluczem R7*	FM-XKEY-00698-0100	1	szt.

* Transponder z kluczem należy zamawiać wraz z wkładką bębnową IS-82R7*

X1R

Szyld okalający



Materiał: mosiądz



Do zastosowania z akcesoriami FM-98-PI/TE/PE

	Kod produktu		
Chromowany	FM-98NOX-CR	10	szt.
Chromowany matowy	FM-98NOX-CS	10	szt.
Mosiądz lakierowany	FM-98NOX-OL	10	szt.

* Transponder z kluczem należy zamawiać wraz z wkładką bębnową IS-82R7*



X1R Wewnętrzny programator z przyciskiem otwierającym i kodującym



	Kod produktu		
Programator	FM-98-PI-0698	1	szt.

X1R Zewnętrzny czytnik transpondera



	Kod produktu		
Czytnik	FM-98-TE-0698	1	szt.



X1R Klawiatura z czytnikiem transpondera



	Kod produktu		
Klawiatura	FM-98-PE-0698	1	szt.

X1R Pilot radiowy i odbiornik



	Kod produktu		
Pilot	FM-587-00-0698-0003	1	szt.
Odbiornik	FM-587-00-0698-0008	1	szt.

X1R Centralka sterująca I/O



	Kod produktu		
Centralka	FM-587-00-0698-0007	1	szt.

X1R Kasetka na sześć baterii typu D 1,5V



	Kod produktu			
Pojemnik (bez baterii)	FM-582-00-6980-0000	1		szt.

X1R Ładowarka do baterii akumulatorowych



	Kod produktu			
Ładowarka	FM-582-00-6001-0016	1		szt.

X1R Transformator wejście 220VAC – wyjście 12V-15VA

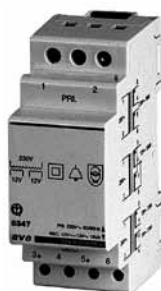

	Kod produktu			
Transformator	FM-582-00-0698-0000	1		szt.

X1R Zasilacz 9V-2,89A

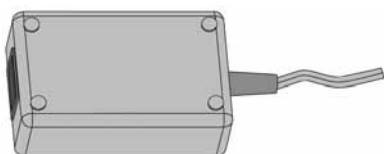

	Kod produktu			
Zasilacz	FM-587-00-0000-3809	1		szt.

X1R Blacha przeciwprzewierceniowa grubość 3 mm

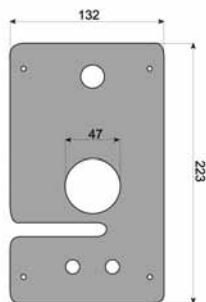

	Kod produktu		
Stal naturalna	FM-99-0698-00	1	szt.

X1R Blacha zaczepowa

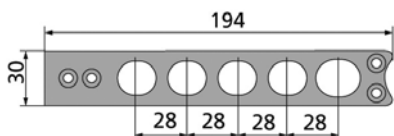

	Kod produktu		
Stal chromowana	FM-200-00-0698-0028	1	szt.

Akcesoria OPCJONALNE do zamków FIAM 600 i X1R

Szyld zabezpieczający EKOS, do wkładki

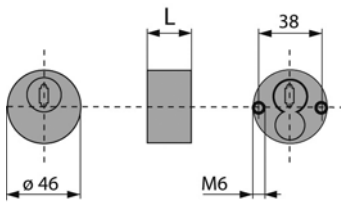

FM-98-114624



FM-98-46-0005 FM-98-55-0006

Zabezpieczenie przeciwpzewierceniowe w korpusie
Znal

	Kod produktu		
Szyldy chromowane, wysokość L=24 mm	FM-98-114624	10	szt.
Szyldy chromowane matowe, wysokość L=24 mm	FM-98-134624	10	szt.
Szyldy mosiądz lakierowany, wysokość L=24 mm	FM-98-124624	10	szt.
Podkładka dystansująca, wysokość L=5 mm	FM-98-46-0005	10	szt.
Podkładka okalająca, wysokość L=5 mm	FM-98-55-0006	10	szt.

Szyld ozdobny



Mosiądz + nylon

	Kod produktu		
Chromowany	FM-98N1D-CR	10	szt.
Chromowany matowy	FM-98N1D-CS	10	szt.
Mosiądz lakierowany	FM-98N1D-OL	10	szt.

Szyld do klucza dwupiórowego



Nylon

Do zastosowania z szyldem ozdobnym FM-98N1D

	Kod produktu		
Czarny	FM-98N20DMA	5	kpl

Akcesoria OPCJONALNE do zamków FIAM 600 i X1R

Szyld do wkładki bębnekowej



Do zastosowania z szyldem ozdobnym FM-98N1D
Nylon

	Kod produktu		
Czarny	FM-98N00CIL	10	szt.

Szyld ochronny do klucza dwupiórowego

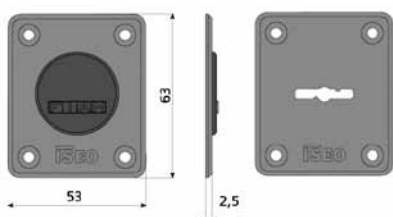

Mosiądz

	Kod produktu		
Mosiądz lakierowany	FM-98-608D-00	10	kpl.

Podkładka dystansowa

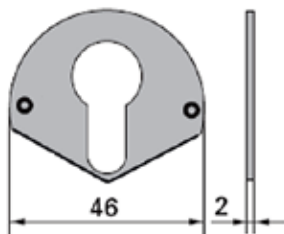

	Kod produktu		
Stal	FM-1220098014624	1	szt.

Blacha przeciwprzewierceniowa do zamka FM 648

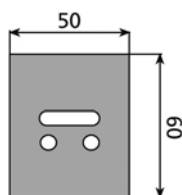

	Kod produktu		
Stal manganowa	FM-99-02608D	10	szt.

Akcesoria OPCJONALNE do zamków FIAM 600 i X1R

Blacha przeciwprzewierceniowa do zamka FM 678

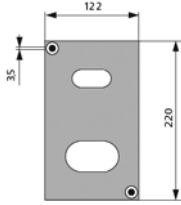

	Kod produktu			
Stal manganowa	FM-99-0668GF	10		szt.

Blacha przeciwprzewierceniowa do zamka FM 678

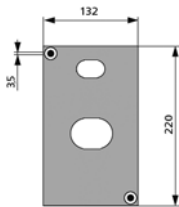

	Kod produktu			
Stal manganowa	FM-99-ED668G	10		szt.

Klucz surowy

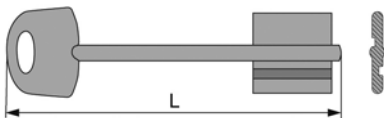

Mosiądz niklowany

	Kod produktu			
Długość L=95 mm	FM-50-0095	1	100	szt.
Długość L=110 mm	FM-50-0110	1	100	szt.

Nakładka na klucz



Nylon

	Kod produktu			
Granatowy	FM-516-25608D	1	100	szt.