

KLASYFIKACJA ZAMKNIĘĆ PRZECIWPANICZNYCH

Norma PN-EN 1125:2009 – Okucia budowlane – Zamknięcia przeciwpaniczne do wyjść uruchamiane prętem poziomym, przeznaczone do stosowania na drogach ewakuacyjnych

Na przykładzie zamknięcia Idea Base

Kolejność pozycji	1	2	3	4	5	6	7	8	9	10
Cechy wyrobu	Kategoria użytkowania	Trwałość	Ciężar drzwi	Odporność ogniowa	Bezpieczeństwo	Odporność na korozję	Zabezpieczenie	Wystawianie drążka lub listwy	Rodzaj uruchamiania	Miejsce aplikacji
Klasa wyrobu	3	7	6	B	1	4	2	2	A	A

Kolejność pozycji	Cechy wyrobu	Klasa wyrobu
1	Kategoria użytkowania	Klasa 3: wysoka częstotliwość użytkowania (budynki użyteczności publicznej)
2	Trwałość	Klasa 6: 100 000 cykli Klasa 7: 200 000 cykli
3	Ciężar drzwi	Klasa 5: drzwi do 100 kg Klasa 6: drzwi do 200 kg Klasa 7: drzwi powyżej 200 kg
4	Odporność ogniowa	Klasa 0: nie dopuszczone do stosowania w drzwiach przeciwpożarowych i dymoszczelnych Klasa A: odpowiednie do stosowania w drzwiach dymoszczelnych wg wymagań rozdziału B.1 normy Klasa B: odpowiednie do stosowania w drzwiach przeciwpożarowych i dymoszczelnych wg normy EN 1634-1
5	Bezpieczeństwo	Klasa 1: bezpieczne (klasa najwyższa)
6	Odporność na korozję	Klasa 3: wysoka odporność Klasa 4: bardzo wysoka odporność
7	Zabezpieczenie	Klasa 2: podstawowa
8	Wystawianie drążka/listwy	Klasa 1: wystawianie do 150 mm (duże) Klasa 2: wystawianie do 100 mm (standardowe)
9	Rodzaj uruchamiania	Klasa A: uruchamiane drążkiem naciskowym Klasa B: uruchamiane listwą naciskową
10	Miejsce aplikacji	Klasa A: drzwi jedno- lub dwuskrzydłowe, skrzydło czynne lub bierne Klasa B: tylko drzwi jednoskrzydłowe Klasa C: drzwi dwuskrzydłowe, skrzydło bierne

KLASYFIKACJA ZAMKNIĘĆ AWARYJNYCH

Norma PN-EN 179:2009 – Okucia budowlane – Zamknięcia awaryjne do wyjść uruchamiane klamką lub płytką naciskową, przeznaczone do stosowania na drogach ewakuacyjnych

Na przykładzie zamknięcia Idea Pad

Kolejność pozycji	1	2	3	4	5	6	7	8	9	10
Cechy wyrobu	Kategoria użytkowania	Trwałość	Ciężar drzwi	Odporność ogniowa	Bezpieczeństwo	Odporność na korozję	Zabezpieczenie	Wystawianie drążka/listwy	Rodzaj uruchamiania	Miejsce aplikacji
Klasa wyrobu	3	7	6	B	1	4	4	2	B	A

Kolejność pozycji	Cechy wyrobu	Klasa wyrobu
1	Kategoria użytkowania	Klasa 3: wysoka częstotliwość użytkowania (budynki użyteczności publicznej)
2	Trwałość	Klasa 6: 100 000 cykli Klasa 7: 200 000 cykli
3	Ciężar drzwi	Klasa 5: drzwi do 100 kg Klasa 6: drzwi do 200 kg Klasa 7: drzwi powyżej 200 kg
4	Odporność ogniowa	Klasa 0: nie dopuszczone do stosowania w drzwiach przeciwpożarowych i dymoszczelnych Klasa A: odpowiednie do stosowania w drzwiach dymoszczelnych wg wymagań rozdziału B.1 normy Klasa B: odpowiednie do stosowania w drzwiach przeciwpożarowych i dymoszczelnych wg normy EN 1634-1
5	Bezpieczeństwo	Klasa 1: bezpieczne (klasa najwyższa)
6	Odporność na korozję	Klasa 3: wysoka odporność Klasa 4: bardzo wysoka odporność
7	Zabezpieczenie	Klasa 2: 1000 N Klasa 3: 2000 N Klasa 4: 3000 N Klasa 5: 5000 N
8	Wystawianie drążka/listwy	Klasa 1: wystawianie do 150 mm (duże) Klasa 2: wystawianie do 100 mm (standardowe)
9	Rodzaj uruchamiania	Klasa A: uruchamiane drążkiem naciskowym Klasa B: uruchamiane listwą naciskową
10	Miejsce aplikacji	Klasa A: drzwi jedno- lub dwuskrzydłowe, skrzydło czynne lub bierne Klasa B: tylko drzwi jednoskrzydłowe Klasa C: drzwi dwuskrzydłowe, skrzydło bierne

ZAMKNIĘCIA PRZECIWPANICZNE/AWARYJNE

IDEA BASE / IDEA PUSH ZAMKNIĘCIA PRZECIWPANICZNE



W sytuacji nagłego zagrożenia życia lub zdrowia umożliwiają szybką ewakuację z pomieszczenia, **osobom które wcześniej nie mogły poznać zasad ich działania.**

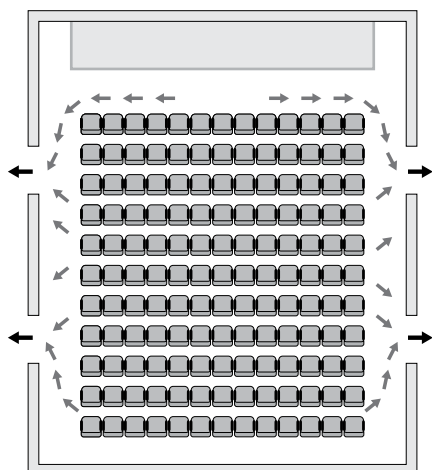

Stosowane są w obiektach użyteczności publicznej (kina, teatry, sale widowiskowe, szpitale, itp.) ułatwiają skuteczną ucieczkę, nawet w sytuacji gdy, drzwi znajdują się pod naciskiem osób napierających w kierunku ewakuacji. Mogą być **uruchamiane przy użyciu drążka naciskowego (IDEA BASE)** lub **listwy naciskowej (IDEA PUSH)**

Norma PN-EN 1125:2009 określa wymagania stawiane zamknięciom przeciwpanicznym.

IDEA PAD ZAMKNIĘCIA AWARYJNE



W sytuacji nagłego zagrożenia życia lub zdrowia umożliwiają szybką ewakuację z pomieszczenia, **osobom które wcześniej mogły poznać zasady ich działania.**

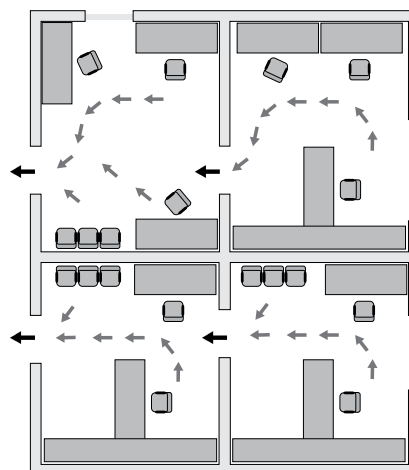

Stosowane w obiektach biurowych oraz mieszkalnych. Mogą być **uruchamiane przy użyciu płytki naciskowej** lub **klamki.**

Norma PN-EN 179:2009 określa wymagania stawiane zamknięciom awaryjnym.

Wielowariantowość zestawów pozwala zastosować zamknięcia do drzwi jedno lub dwuskrzydłowych, wykonanych z drewna, PCV, aluminium lub szkła.

Dostępna jest także **wersja** zamknięcia **do drzwi przeciwpożarowych** z rygłem wykonanym ze stali.

ZAMKNIĘCIA PRZECIWPANICZNE/AWARYJNE

SCHEMATY ZASTOSOWAŃ

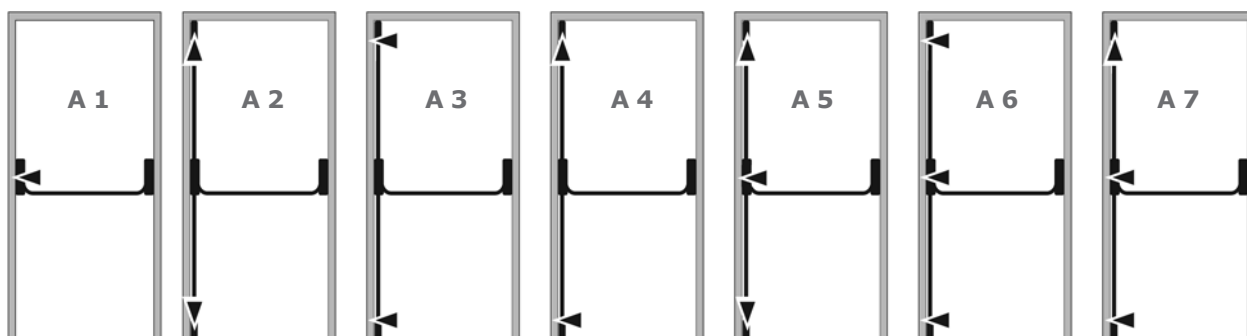

Wersja A - drzwi jednoskrzydłowe

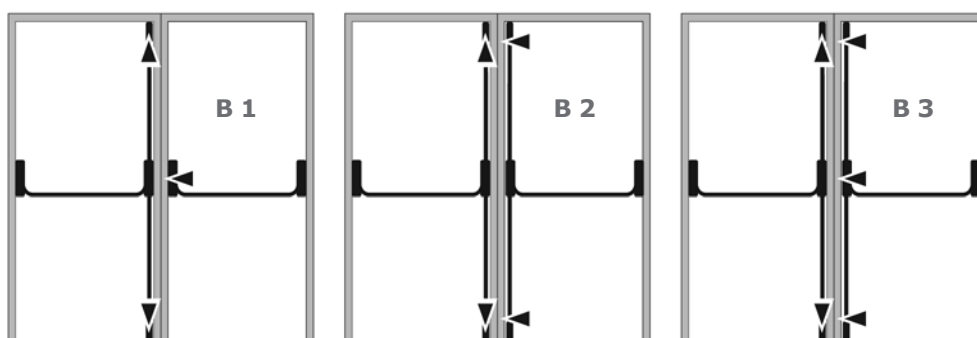

Wersja B - drzwi dwuskrzydłowe z przymykiem

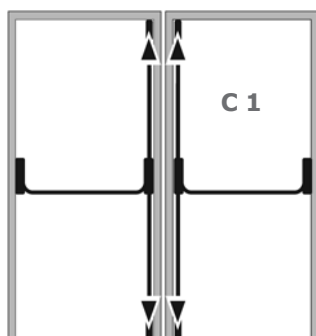

Wersja C - drzwi jednoskrzydłowe bez przymyku

IDEA BASE Zamknięcie przeciwpaniczne, JEDNOPUNKTOWE



Ryglowanie boczne
Rygiel ze znanu
Uniwersalne lewe/prawe
Drażek IS-945-9*na osobne zamówienie

	Kod produktu		
Czarne	IS-941-1000505	1	kpl.

Opakowanie zawiera: zamknięcie, śruby mocujące, blachę zaczepową IS-941-00110, podkładkę pod okucie zewnętrzne, szablon montażowy



Klasyfikacja wg normy BS-EN 1125:2008

3 | 7 | 6 | A | 1 | 4 | 2 | 2 | A | A

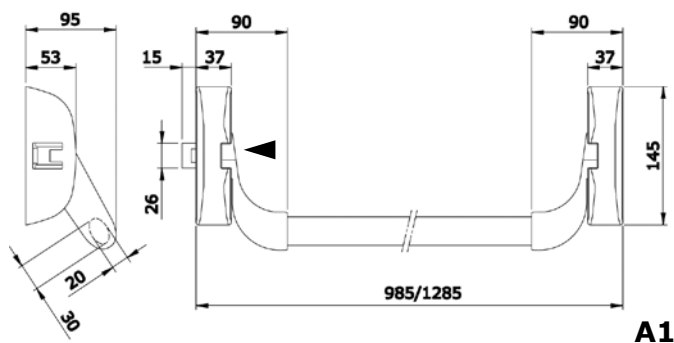

IDEA BASE Drażek do zamknięcia przeciwpanicznego



	Kod produktu		
Biały, L=1130 mm	IS-945-924	1	szt.
Czarny, L=1130 mm	IS-945-925	1	szt.
Czerwony, L=830 mm	IS-945-918	1	szt.
Czerwony, L=1130 mm	IS-945-928	1	szt.
Czerwony, L=1330 mm	IS-945-938	1	szt.
Szary, L=1130 mm	IS-945-923	1	szt.
Zielony, L=1130 mm	IS-945-929	1	szt.
Ze stali nierdzewnej, L=1330 mm	IS-945-932	1	szt.





IDEA BASE Zamknięcie przeciwpaniczne, DWUPUNKTOWE

Ryglowanie góra/dół, bok/bok lub góra/bok

Uniwersalne lewe/prawe

Drażek IS-945-9*, pręty IS-941-00205 lub IS-941-00305 oraz rygle IS-941-020* na osobne zamówienie



	Kod produktu		
Czarne	IS-941-2000505	1	kpl.

Opakowanie zawiera: zamknięcie, śruby mocujące, podkładkę pod okucie zewnętrzne, szablon montażowy



Klasyfikacja wg normy BS-EN 1125:2008

3 | 7 | 6 | A | 1 | 4 | 2 | 2 | A | A

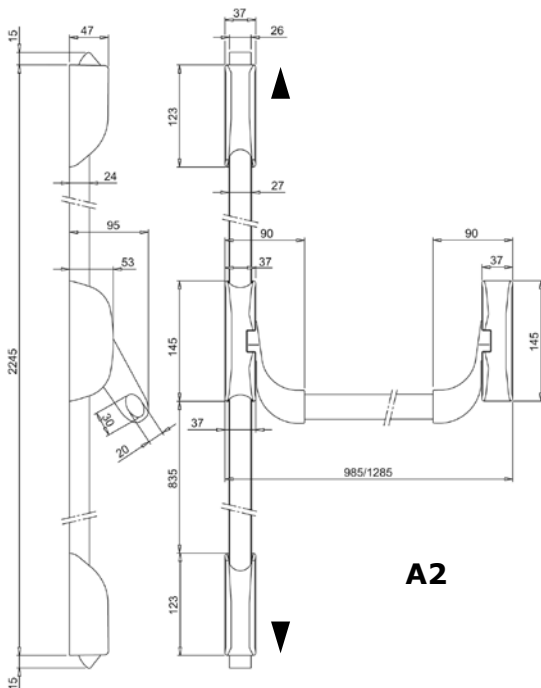

A2

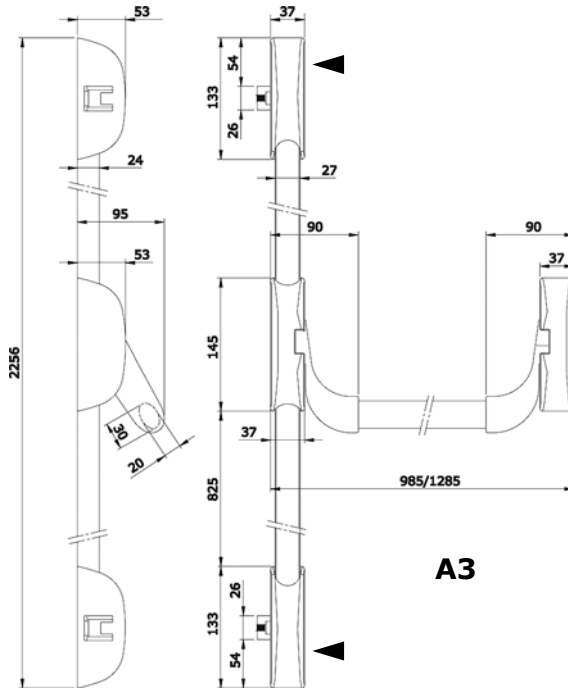

A3

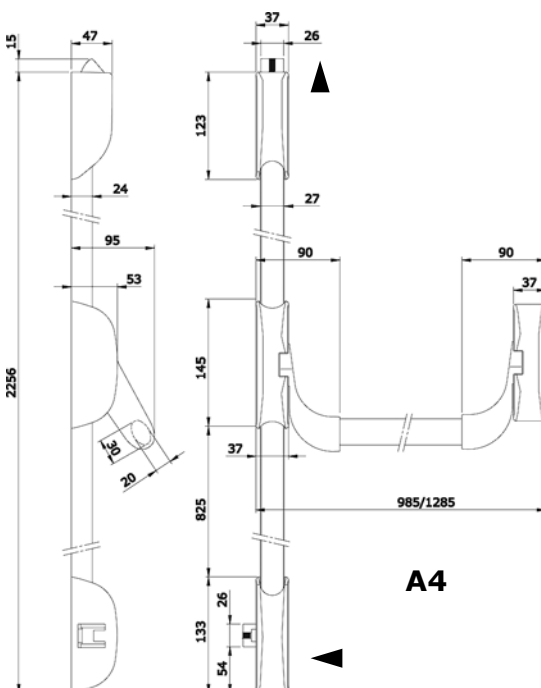



A4

IDEA BASE Zamknięcie przeciwpaniczne, MODUŁOWE



Ryglowanie 1/2/3 punktowe
 Rygiel ze żaluzji lub ze stali w wersji przeciwpożarowej
 Uniwersalne lewe/prawe
 Drażek IS-945-9*, pręty IS-941-00* i rygle IS-941-020* na osobne zamówienie

	Kod produktu		
Czarne	IS-941-4000505	1	kpl.
Czarne, wersja przeciwpożarowa	IS-941-4000504	1	kpl.
Szare, wersja przeciwpożarowa	IS-941-4000304	1	kpl.
Ze stali nierdzewnej, wersja przeciwpożarowa	IS-941-4000524	1	kpl.

Opakowanie zawiera: zamknięcie, śruby mocujące, blachę zaczepową IS-941-00110 (IS-941-00112 w wersji ze stali nierdzewnej), podkładkę pod okucie zewnętrzne, zaślepkę, szablon montażowy



Klasyfikacja wg normy BS-EN 1125:2008

3 | 7 | 6 | A | 1 | 4 | 2 | 2 | A | A

wersja przeciwpożarowa

3 | 7 | 6 | B | 1 | 4 | 2 | 2 | A | A

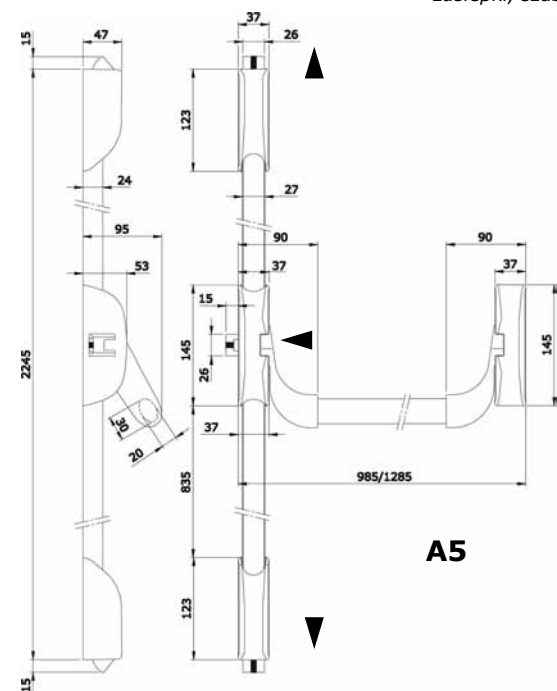

A5

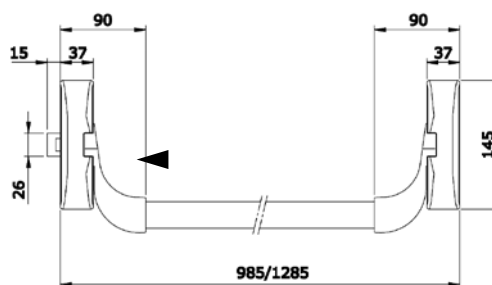

A1

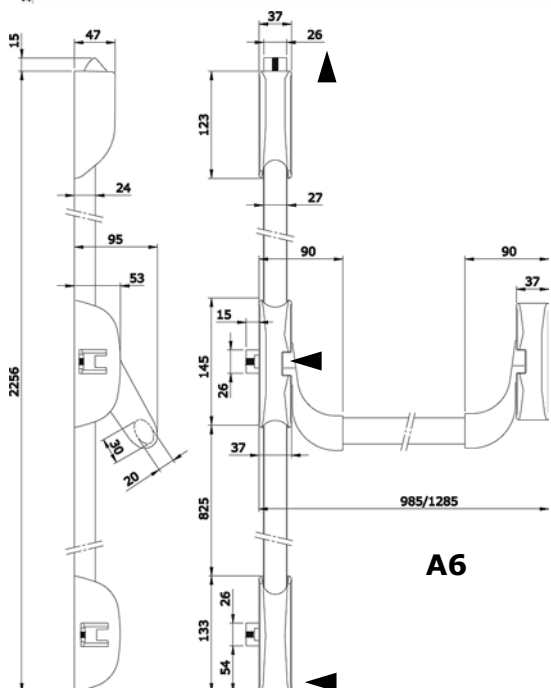

A6

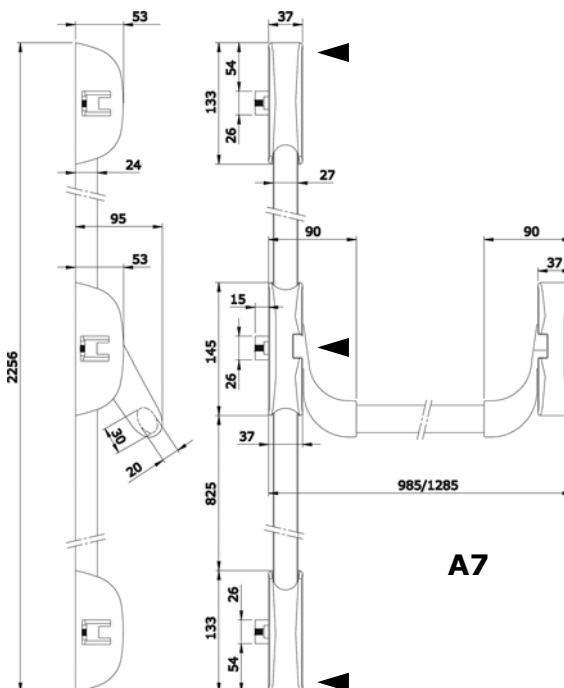



A7

IDEA PUSH Zamknięcie przeciwpaniczne, MODUŁOWE



Ryglowanie 1/2/3 punktowe
Rygiel ze stali
Do drzwi przeciwpożarowych
Uniwersalne lewe/prawe
Pręty IS-941-00* i rygle IS-941-020* opcjonalnie

	Kod produktu		
Czarne, listwa czerwona, L= 840 mm	IS-942-408458T	1	kpl.
Czarne, listwa czerwona, L= 1170 mm	IS-942-411758T	1	kpl.
Czarne, listwa czerwona, L= 1330 mm	IS-942-413058T	1	kpl.
Szare, listwa szara, L= 1170 mm	IS-942-411733T	1	kpl.

Opakowanie zawiera: zamknięcie, śruby mocujące, blachę zaczepową z podkładkami, zaślepki, szablon montażowy



Klasyfikacja wg normy BS-EN 1125:2008

3 | 7 | 6 | B | 1 | 4 | 2 | 2 | B | A

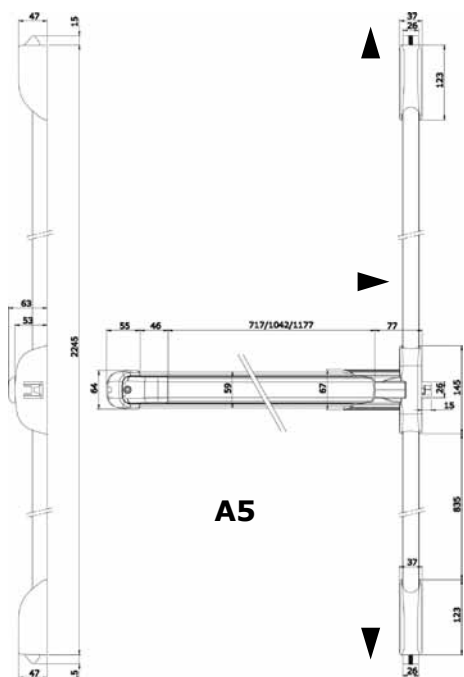

A5

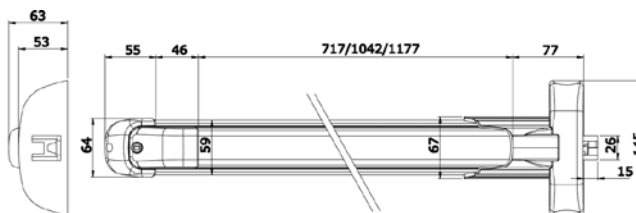

A1

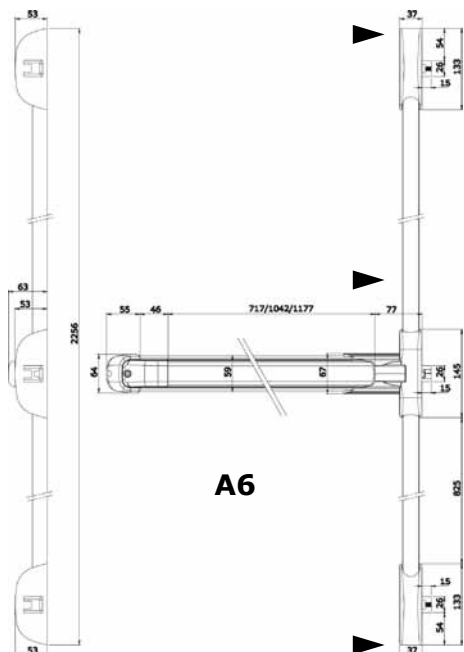

A6

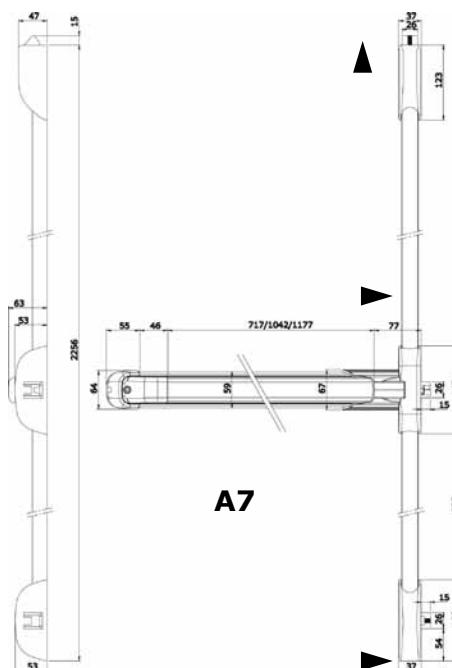



A7

IDEA BASE/IDEA PUSH Rygle góra/dół



Ze znu lub ze stali w wersji przeciwpożarowej

	Kod produktu		
Czarne	IS-941-0201505	1	kpl.
Czarne, wersja przeciwpożarowa	IS-941-0201504	1	kpl.
Szare, wersja przeciwpożarowa	IS-941-0201304	1	kpl.
Ze stali nierdzewnej, wersja przeciwpożarowa	IS-941-0201524	1	kpl.

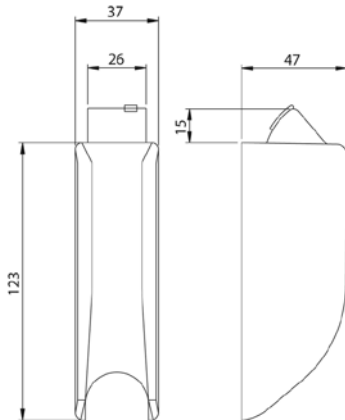

Opakowanie zawiera: rygle, śruby mocujące, blachy zaczepowe IS-941-00110 i IS-941-00120 (IS-941-00112 i IS-941-00120 w wersji ze stali nierdzewnej)



IDEA BASE/IDEA PUSH Rygle bok/bok



Ze znu lub ze stali w wersji przeciwpożarowej

	Kod produktu		
Czarne	IS-941-0203505	1	kpl.
Czarne, wersja przeciwpożarowa	IS-941-0203504	1	kpl.
Szare, wersja przeciwpożarowa	IS-941-0203304	1	kpl.
Ze stali nierdzewnej, wersja przeciwpożarowa	IS-941-0203524	1	kpl.

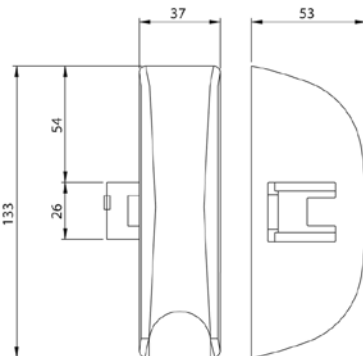

Opakowanie zawiera: rygle, śruby mocujące, blachy zaczepowe IS-941-00100 (IS-941-00102 w wersji ze stali nierdzewnej) (2 szt.)



IDEA BASE/IDEA PUSH Rygle gór/bok



Ze żelaza lub ze stali nierdzewnej w wersji przeciwpożarowej

	Kod produktu			
Czarne	IS-941-0204505	1		kpl.
Czarne, wersja przeciwpożarowa	IS-941-0204504	1		kpl.
Szare, wersja przeciwpożarowa	IS-941-0204304	1		kpl.
Ze stali nierdzewnej, wersja przeciwpożarowa	IS-941-0204524	1		kpl.

Opakowanie zawiera: rygle, śruby mocujące, blachy zaczepowe IS-941-00110 (IS-941-00112 w wersji ze stali nierdzewnej) (2 szt.)

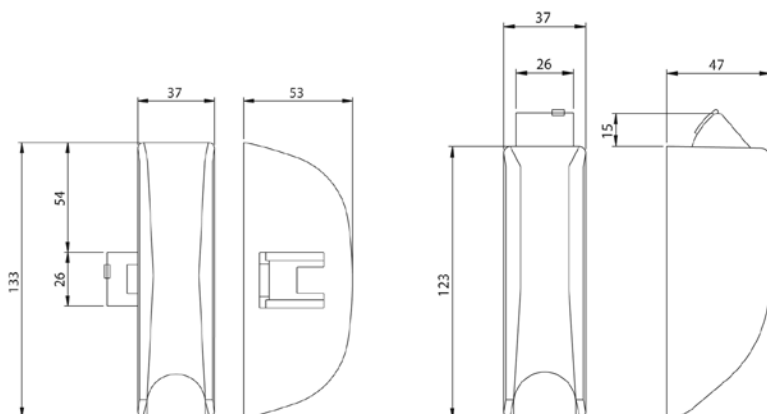

IDEA BASE/IDEA PUSH Pręty z osłonami



	Kod produktu			
Czarne, L=2400 mm	IS-941-00205	1	5	kpl.
Czarne, L=3400 mm	IS-941-00305	1	5	kpl.
Szare, L=2400 mm	IS-941-00203	1	5	kpl.
Szare, L=3400 mm	IS-941-00303	1	5	kpl.
Ze stali nierdzewnej, L=2400 mm	IS-941-00202	1	5	kpl.
Ze stali nierdzewnej, L=3400 mm	IS-941-00302	1	5	kpl.

Opakowanie zawiera: pręty z osłonami, elementy mocujące

BELVEDERE
ZESTAW DO MONTOWANIA
ZAMKNIĘĆ PRZECIWPANICZNYCH
IDEA BASE i IDEA PUSH
NA DRZWIACH SZKLANYCH

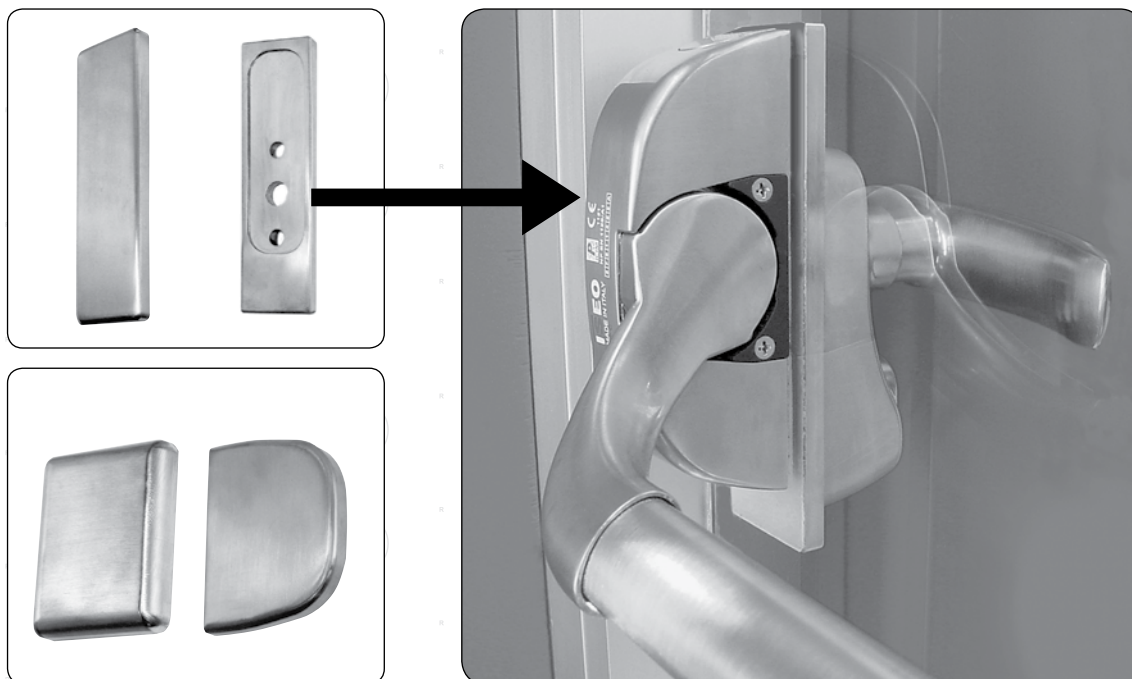



! **Dobranie** poszczególnych elementów zestawu zależy od typu drzwi, grubości tafli oraz innych warunków określonych przez producenta.

BELVEDERE Zestaw montażowy do szkła do zamknięcia IDEA BASE



Do zamknięcia centralnego, bez okucia zewnętrznego

	Kod produktu		
Niklowany matowy	IS-941-00506	1	kpl.

Opakowanie zawiera: zestaw, podkładki, śruby mocujące

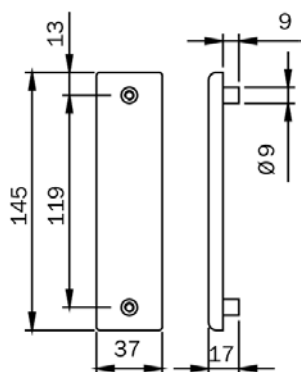



BELVEDERE Zestaw montażowy do szkła do zamknięcia IDEA BASE



IS-941-00516

Do zamknięcia centralnego, z okuciem zewnętrznym IS-940-21*

	Kod produktu		
Niklowany matowy, prawy	IS-941-00516	1	kpl.
Niklowany matowy, lewy	IS-941-00526	1	kpl.

Opakowanie zawiera: zestaw, podkładki, śruby mocujące

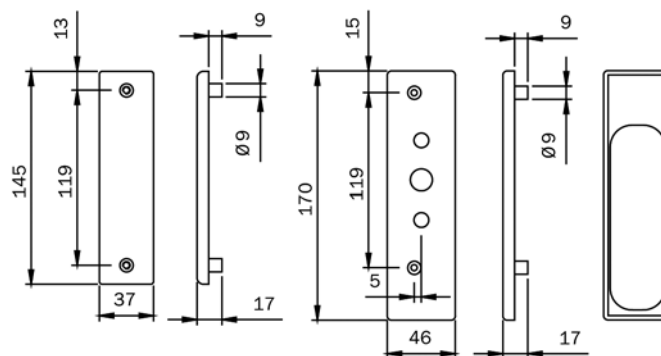



IS-941-00526

BELVEDERE Zestaw montażowy do szkła do zamknięcia IDEA PUSH



Do zamknięcia centralnego, bez okucia zewnętrznego

	Kod produktu		
Niklowany matowy	IS-941-00536	1	kpl.

Opakowanie zawiera: zestaw, podkładki, śruby mocujące

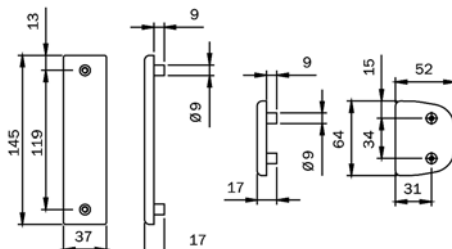



BELVEDERE Zestaw montażowy do szkła do zamknięcia IDEA PUSH



IS-941-00546

Do zamknięcia centralnego, z okuciem zewnętrznym IS-940-21*

	Kod produktu		
Niklowany matowy, prawy	IS-941-00546	1	kpl.
Niklowany matowy, lewy	IS-941-00556	1	kpl.

Opakowanie zawiera: zestaw, podkładki, śruby mocujące



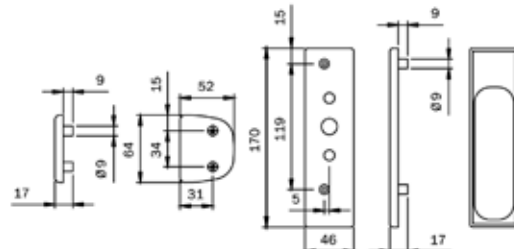

IS-941-00556



BELVEDERE Zestaw montażowy do szkła do rygli IS-941-02015*



Do rygli góra/dół

	Kod produktu		
Niklowany matowy	IS-941-00566	1	kpl.

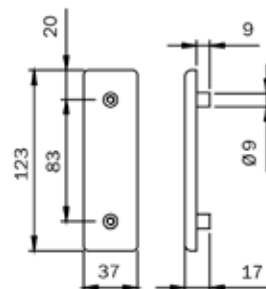

Opakowanie zawiera: zestaw, podkładki, śruby mocujące

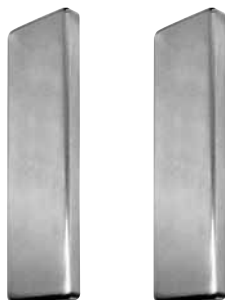

BELVEDERE Zestaw montażowy do szkła do rygli IS-941-02035*

Do rygli bok/bok



	Kod produktu		
Niklowany matowy	IS-941-00576	1	kpl.

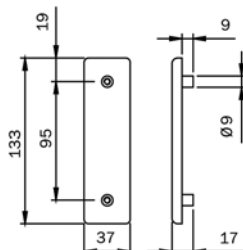

Opakowanie zawiera: zestaw, podkładki, śruby mocujące



BELVEDERE Zestaw montażowy do szkła do blach zaczepowych IS-941-0010* i IS-941-0011*

Do blach zaczepowych bok/góra



	Kod produktu		
Niklowany matowy	IS-941-00596	1	kpl.

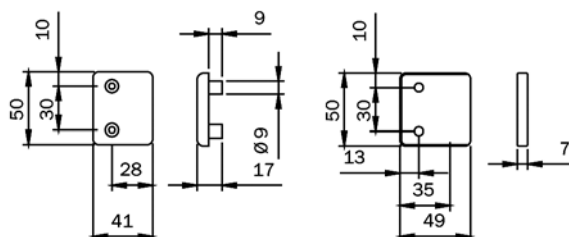

Opakowanie zawiera: zestaw, podkładki, śruby mocujące



BELVEDERE Zestaw montażowy do szkła do prętów 3400 mm

Do drzwi o wysokości max. 3400 mm



	Kod produktu		
Niklowany matowy	IS-941-00636	1	kpl.

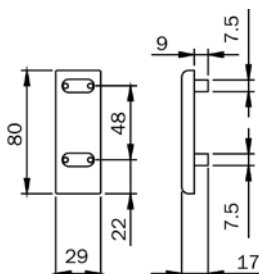

Opakowanie zawiera: zestaw, podkładki, śruby mocujące



BELVEDERE Podkładki pod pręty

Długość 1047 mm



	Kod produktu		
Niklowane matowe	IS-941-00616	1	kpl.

Opakowanie zawiera: podkładki

IDEA PAD Zamknięcie awaryjne, JEDNOPUNKTOWE



A1

Ryglowanie boczne
Rygiel ze żalu lub stali w wersji przeciwpożarowej
Uniwersalne lewe/prawe

	Kod produktu		
Szare	IS-946-1000305	1	kpl.
Czarne, wersja przeciwpożarowa	IS-946-1000504	1	kpl.

Opakowanie zawiera: zamknięcie, śruby mocujące, blachę zaczepową IS-941-00110, podkładkę, szablon montażowy

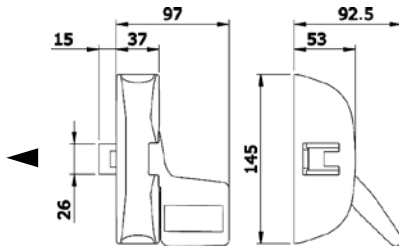

Klasyfikacja wg normy BS-EN 179:2008

3 | 7 | 6 | A | 1 | 4 | 4 | 2 | B | A |

wersja przeciwpożarowa

3 | 7 | 6 | B | 1 | 4 | 4 | 2 | B | A |

IDEA PAD Zamknięcie awaryjne, DWUPUNKTOWE



A2

Ryglowanie góra/dół
Rygły ze stali
Maksymalna wysokość drzwi 2265 mm
Uniwersalne lewe/prawe
Do drzwi przeciwpożarowych

	Kod produktu		
Czarne	IS-946-2020504	1	kpl.
Ze stali nierdzewnej	IS-946-2020204	1	kpl.

Opakowanie zawiera: zamknięcie, śruby mocujące, pręty, rygły góra/dół z blachami zaczepowymi, podkładkę, szablon montażowy

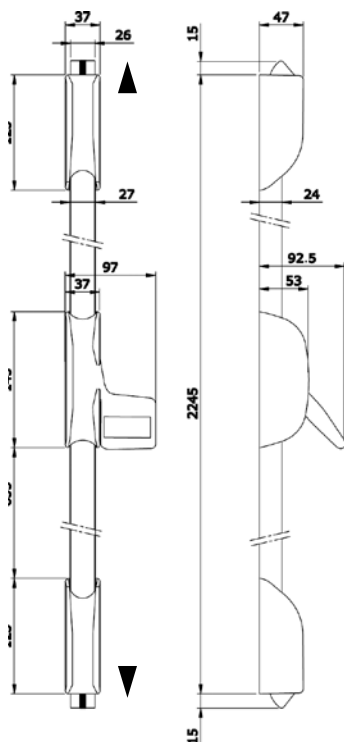



Klasyfikacja wg normy BS-EN 179:2008

3 | 7 | 6 | B | 1 | 4 | 4 | 2 | B | A |

IDEA PAD Zamknięcie awaryjne, TRZYPUNKTOWE

Ryglowanie bok/góra/dół
Rygle ze stali
Maksymalna wysokość drzwi 2265 mm
Uniwersalne lewe/prawe
Do drzwi przeciwpożarowych

	Kod produktu			
Czarne	IS-946-3020504	1		kpl.
Ze stali nierdzewnej	IS-946-3020204	1		kpl.

Opakowanie zawiera: zamknięcie, śruby mocujące, pręty, rygle góra/dół z blachami zaczepowymi, podkładkę, szablon montażowy



A5

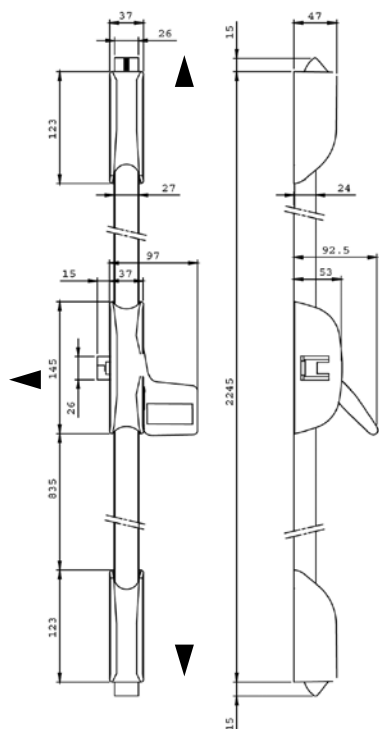



Klasyfikacja wg normy BS-EN 179:2008

3 | 7 | 6 | B | 1 | 4 | 4 | 2 | B | A

IDEA PAD Pręty

Maksymalna wysokość drzwi 3400 mm

	Kod produktu			
Czarne, L= 3400 mm	IS-941-00305	1	5	kpl.
Ze stali nierdzewnej, L= 3400 mm	IS-941-00302	1	5	kpl.

Opakowanie zawiera: pręty z osłonami, elementy mocujące





IDEA TRIM Klamka z wkładką bębnową

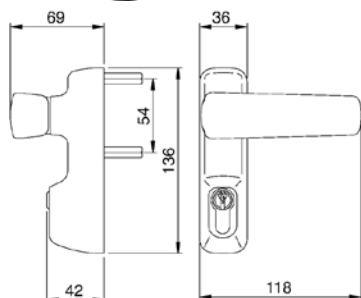

Maksymalna grubość drzwi 105 mm
Do drzwi przeciwpożarowych



	Kod produktu		
Czarna	IS-940-11005T	1	szt.
Szara	IS-940-11003T	1	szt.
Ze stali nierdzewnej	IS-940-11002T	1	szt.

Opakowanie zawiera: klamkę, śruby mocujące, trzpień, wkładkę bębnową IS-8209-30109





IDEA TRIM Klamka z wkładką bębnową

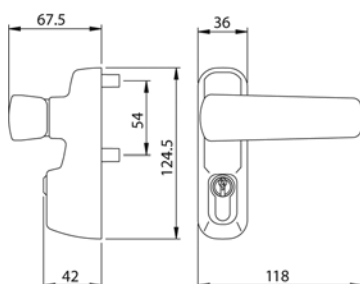

Maksymalna grubość drzwi 105 mm



	Kod produktu		
Czarna	IS-940-21005	1	szt.
Szara	IS-940-21003	1	szt.



Opakowanie zawiera: klamkę, śruby mocujące, trzpień, wkładkę bębnową IS-8209-30109

IDEA TRIM Klamka

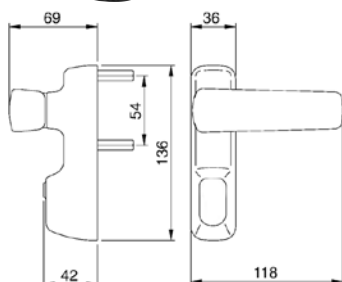

Maksymalna grubość drzwi 105 mm
Do drzwi przeciwpożarowych



	Kod produktu		
Czarna	IS-940-14005T	1	szt.
Szara	IS-940-14003T	1	szt.



Opakowanie zawiera: klamkę, śruby mocujące, trzpień

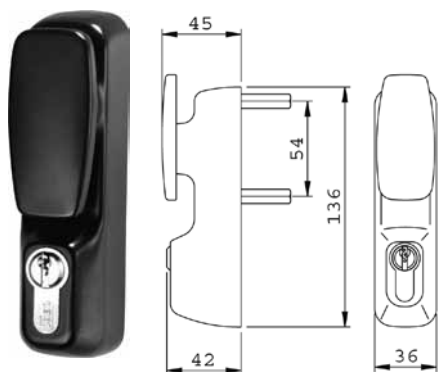

IDEA TRIM Uchwyt obrotowy z wkładką bębnową



Maksymalna grubość drzwi 105 mm
Do drzwi przeciwpożarowych

	Kod produktu		
Czarny	IS-940-12005T	1	szt.
Szary	IS-940-12003T	1	szt.
Ze stali nierdzewnej	IS-940-12002T	1	szt.



Opakowanie zawiera: uchwyt, śruby mocujące, trzpień, wkładkę bębnową IS-8209-30109

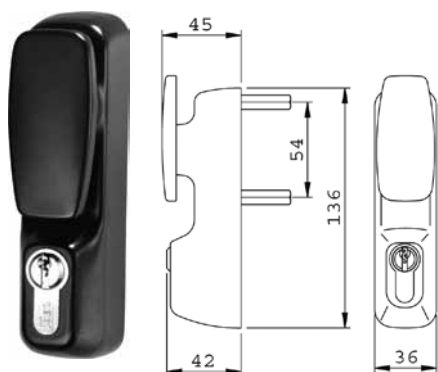

IDEA TRIM Uchwyt stały z wkładką bębnową



Maksymalna grubość drzwi 105 mm
Do drzwi przeciwpożarowych

	Kod produktu		
Czarny	IS-940-13005T	1	szt.
Szary	IS-940-13003T	1	szt.



Opakowanie zawiera: uchwyt, śruby mocujące, trzpień, wkładkę bębnową IS-8209-30109

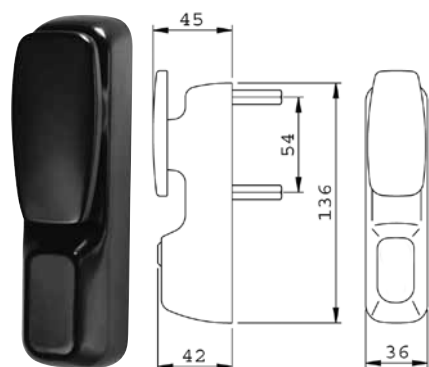

IDEA TRIM Uchwyt obrotowy



Maksymalna grubość drzwi 105 mm
Do drzwi przeciwpożarowych

	Kod produktu		
Czarny	IS-940-15005T	1	szt.
Szary	IS-940-15003T	1	szt.



Opakowanie zawiera: uchwyt, śruby mocujące, trzpień



IDEA Elektrozaczepek z pamięcią

Odblokowanie przy podaniu napięcia
Napięcie 12V AC, 15W



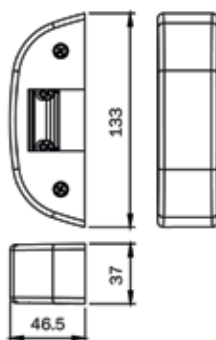

	Kod produktu		
Czarny	IS-568-0000	1	szt.
Szary	IS-568-0003	1	szt.



IDEA Nakładka na elektrozaczepek IS-568-00*



	Kod produktu		
Ze stali nierdzewnej	IS-568-0012	1	szt.

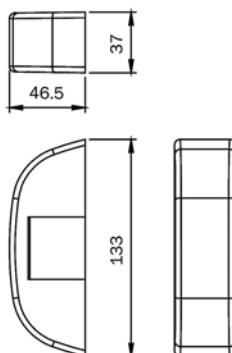

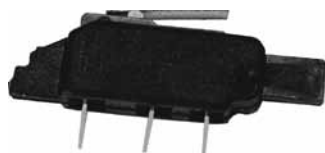

IDEA Styki elektryczne



IS-941-00060



IS-942-00060



	Kod produktu		
Styki IDEA BASE	IS-941-00060	1	szt.
Styki IDEA PUSH	IS-942-00060	1	szt.



IDEA Trzpień

Maksymalna grubość drzwi 105 mm



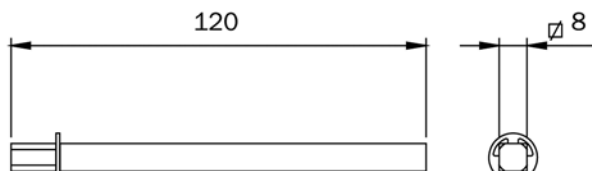

	Kod produktu			
Trzpień	IS-947-880	10		szt.



IDEA Zaczep do drzwi współpłaszczyznowych





	Kod produktu			
Czarny	IS-941-00080	1	10	szt.



IDEA Blacha zaczepowa do drzwi dwuskrzydłowych, BOK



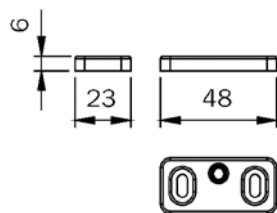

	Kod produktu			
Czarna	IS-941-00100	1	5	kpl.
Szara	IS-941-00103	1	5	kpl.
Ze stali nierdzewnej	IS-941-00102	1	5	kpl.



IDEA Blacha zaczepowa do drzwi dwuskrzydłowych, GÓRA/BOK



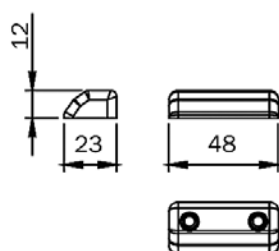

	Kod produktu			
Czarna	IS-941-00110	1	5	kpl.
Szara	IS-941-00113	1	5	kpl.
Ze stali nierdzewnej	IS-941-00112	1	5	kpl.



IDEA Blacha zaczepowa dolna



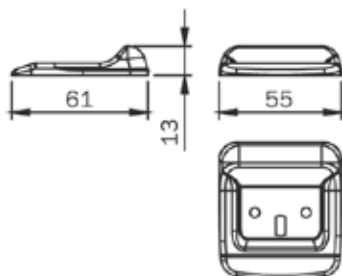

	Kod produktu			
Czarna	IS-941-00120	1	5	kpl.
Szara	IS-941-00123	1	5	kpl.

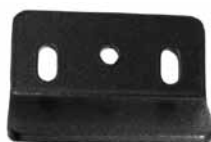

IDEA Blacha zaczepowa do drzwi dwuskrzydłowych, do szerokich profili



	Kod produktu			
Czarna	IS-941-00145	1	5	kpl.
Szara	IS-941-00144	1	5	kpl.

